

dareels

Accessories Catalogue
2025



We craft sustainable furniture and accessories, aiming to enhance people's wellbeing while actively contributing to the harmony and beauty of our planet.

For a decade, we've dedicated ourselves to designing and handcrafting top-quality furniture and accessories with a fundamental principle: sustainability.

We craft at a pace dictated by craftsmanship and the planet's resources, not by machines or market demands. Our production isn't industrial or automated; it aligns with the capacity of craftsmanship and the availability of renewable or recycled materials.

We gather teak wood from old demolished buildings on the Indonesian island of Java, meticulously collecting and repurposing it by hand for reuse.

Handcrafted production and manual machinery allow us to cherish details and nurture the process from wood harvesting to the final product reaching our customers.

Our offerings cater to both businesses seeking sustainable solutions for their premises and individual consumers committed to furnishing their homes in an environmentally conscious manner.

We advocate for mindful consumption, creating sturdy, timeless designs built to endure and withstand the most demanding usage scenarios.



Llevamos una década diseñando y fabricando muebles y accesorios artesanales de alta calidad bajo una condición esencial: la sostenibilidad.

Elaboramos muebles y complementos al ritmo que marcan la artesanía y los recursos del planeta, no las máquinas ni el mercado. No fabricamos a nivel industrial ni de forma automatizada. Solo producimos las cantidades que permiten el trabajo artesanal y la disponibilidad de los materiales renovables o reciclados.

Utilizamos principalmente madera de teca procedente de antiguos edificios demolidos en la isla de Java (Indonesia), que recogemos meticulosamente y reciclamos a mano para reutilizarla en nuestros productos.

La producción artesanal y el uso de maquinaria manual nos permiten cuidar los detalles y mimar el proceso desde el momento de la recolección de la madera hasta que el producto final llega a nuestros clientes.

Nuestra oferta se dirige tanto a las empresas que buscan soluciones sostenibles para sus espacios, como a los consumidores individuales que desean amueblar sus hogares de forma respetuosa con el medio ambiente.

Abogamos por un consumo consciente, creando diseños resistentes e intemporales destinados a perdurar y cumplir con los escenarios de uso más exigentes.

Depuis une dizaine d'années, nous concevons et fabriquons des meubles et accessoires artisanaux de haute qualité en respectant une condition essentielle: la durabilité.

Nous fabriquons des meubles et des accessoires au rythme de l'artisanat et des ressources de la planète, et non au rythme des machines ou du marché. Nous ne fabriquons pas de manière industrielle ou automatisée. Nous ne produisons que les quantités qui permettent l'artisanat et la disponibilité de matériaux renouvelables ou recyclés.

Nous utilisons principalement du bois de teck provenant d'anciens bâtiments démolis sur l'île de Java (Indonésie), que nous collectons et recyclons méticuleusement à la main pour le réutiliser dans nos produits.

La production artisanale et l'utilisation de machines manuelles nous permettent de soigner les détails et de choyer le processus, depuis la récolte du bois jusqu'à l'arrivée du produit final chez nos clients.

Notre offre s'adresse aussi bien aux entreprises qui recherchent des solutions durables pour leurs espaces qu'aux particuliers qui souhaitent meubler leur maison dans le respect de l'environnement.

Nous prôtons une consommation consciente, en créant des designs résistants et intemporels, conçus pour durer et répondre aux scénarios d'utilisation les plus exigeants.



Contents

<u>Input</u>	<u>06</u>	<u>Essences</u>	<u>154</u>
Our attitude		Fragrances	
		Scented candles	
<u>Kitchenware</u>	<u>12</u>	Incense	
Plates and bowls			
Trays and cutting boards		<u>Lighting</u>	<u>162</u>
Utensils and cutlery		Ceiling lamps	
Kimia Collection		Floor lamps	
		Table lamps	
<u>Decor</u>	<u>104</u>		
Dividers and wall art		<u>Support</u>	<u>196</u>
Mirrors		Use and maintenance	
Baskets		Contact	
Vases			
Candle holders and pencil holders			
Incense holder			
Artisan washbasins			
Meja Collection			

Actual product colours may vary slightly from those shown in the catalogue due to unavoidable colour differences in the reproduction of printed photographs. Also, the perception of the colour of the product in a real environment may vary depending on the lighting and environmental conditions.

Los colores reales de los productos pueden variar ligeramente respecto a los mostrados en el catálogo debido a las inevitables diferencias cromáticas en la reproducción de las fotografías impresas. Asimismo, la percepción del color del producto en un entorno real puede variar según las condiciones lumínicas y ambientales.

Les couleurs réelles des produits peuvent varier légèrement par rapport à celles indiquées dans le catalogue en raison de différences de couleur inévitables dans la reproduction des photographies imprimées. En outre, la perception de la couleur du produit dans un environnement réel peut varier en fonction de l'éclairage et des conditions environnementales.

In design, form should follow function,
but sustainability should guide them both.



01 Sustainability

We strongly believe in responsible manufacturing and a circular economy. Our commitment is to produce the highest quality items with the lowest environmental impact.

Creemos firmemente en la fabricación responsable y la economía circular. Nuestro compromiso es producir artículos de la máxima calidad con el mínimo impacto medioambiental.

Nous défendons avec conviction l'idée d'une fabrication responsable et d'une économie circulaire. Nous fabriquons des produits de très haute qualité avec le plus faible impact sur l'environnement.

02 Design

We are devoted to simplicity, purity, and traditional techniques in crafting our products. Our design philosophy centres on to achieve functionality through efficient design and ensure durability using premium materials.

Apostamos por la sencillez, la pureza y las técnicas tradicionales en la elaboración de nuestros productos. Nuestra filosofía de diseño se orienta en lograr la funcionalidad a través de un diseño eficiente y garantizar la durabilidad utilizando materiales nobles de primera calidad.

Nous prônons la simplicité, la pureté et le recours aux techniques traditionnelles dans la création de nos produits. Notre philosophie en matière de design repose sur la fonctionnalité grâce à un design efficace et garantissons la durabilité en utilisant des matériaux nobles.



It is the differences and imperfections that distinguish handcrafted products from industrial ones, and give character and beauty to our furniture and accessories.

03 Craftsmanship

Working by hand enables us to pay meticulous attention to detail, continuously learning from the wisdom and authenticity of our workers and their techniques. Each handmade item is created by an artisan whose skills and experience result in a piece that is unique and unlike any other.

Trabajar de forma artesanal nos permite prestar una mayor atención al detalle y aprender constantemente de la sabiduría y autenticidad de nuestros trabajadores. Cada artículo hecho a mano es creado por un artesano cuya habilidad y experiencia dan como resultado una pieza única y distinta a cualquier otra.

Le travail artisanal permet d'accorder une attention particulière aux détails et d'apprendre constamment de la sagesse et de l'authenticité de nos travailleurs et de leurs techniques. Chaque article fait à la main est créé par un artisan, dont les compétences et l'expérience permettent de générer une pièce unique.

Like the best things in life, our products don't come with an expiration date.



04 Durability

We firmly believe in the circularity of materials and prolonging the lifespan of objects. Our products are designed from inception to be durable, recoverable, and recyclable. We create high quality timeless furniture and accessories impervious to trends, enduring across generations.

Creemos firmemente en la circularidad de los materiales y en la prolongación de la vida útil de los objetos. Diseñamos productos de alta calidad para ser duraderos, recuperables y reciclables desde el principio. Creamos muebles y complementos intemporales, inmunes a tendencias y permanentes en el tiempo y las generaciones.

Nous sommes convaincus que les matériaux peuvent être utilisés de manière circulaire et que la durée de vie des objets peut être prolongée. Nous concevons des produits de haute qualité pour qu'ils soient durables, récupérables et recyclables en permanence. Nous créons des meubles et des accessoires intemporels, indémodables et durables au fil du temps et des générations.

Products

For more detailed
product information,
please visit dareels.com

Para obtener información más detallada sobre los productos,
visite dareels.com

Pour des informations plus détaillées sur les produits,
veuillez consulter dareels.com



Kitchenware | Menaje | Ustensiles de cuisine

**Plates and bowls / Trays and cutting boards / Utensils and cutlery
Kimia Collection**



Burned

441021 / 441022

Materials / Materiales / Matériaux

Teak / Teca / Teck.

Textures / Texturas / Textures

Smooth / Liso / Lisse.

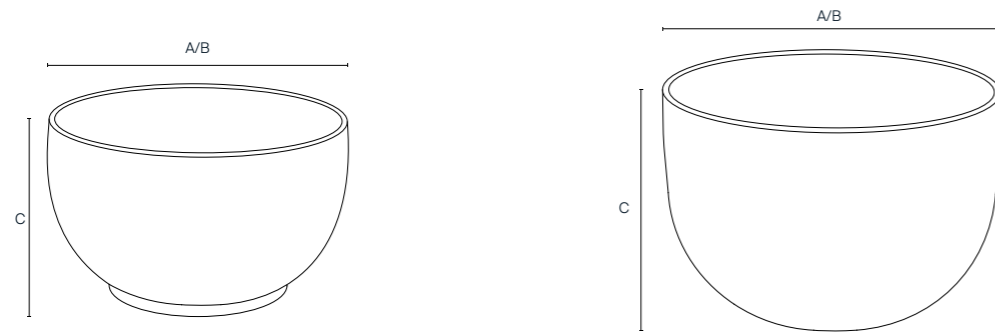

441021

A: 14 cm / 5.5 in **2 kg**
 B: 14 cm / 5.5 in
 C: 8 cm / 3.1 in

441022

A: 28 cm / 11.0 in **3 kg**
 B: 28 cm / 11.0 in
 C: 18 cm / 7.1 in

441021

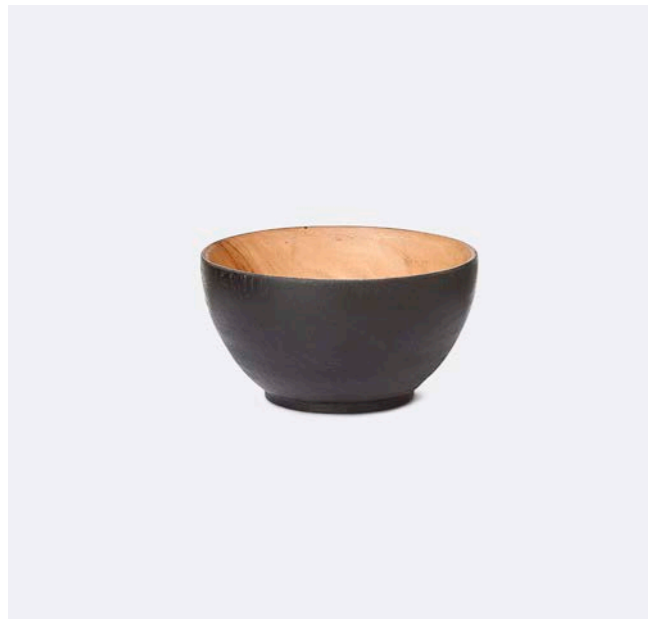

441022

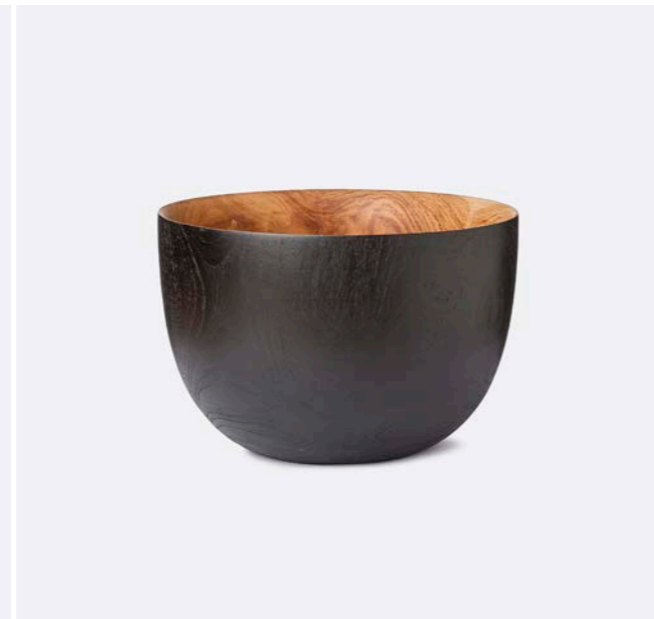

General information / Información general / Informations générales

Origin / Origen / Origine

Indonesia / Indonesia / Indonésie.

Warranty / Garantía / Garantie

3 year / 3 años / 3 ans.

Additional features / Características adicional / Caractéristiques supplémentaires

Food safe / Apto para uso alimentario / Convient à l'usage alimentaire

Yes / Sí / Oui.

Microwave safe / Apto para microondas / Passe au four à micro-ondes

No / No / Non.

Dishwasher safe / Apto para lavavajillas / Passe au lave-vaisselle

No / No / Non.



Coast 461013

Materials / Materiales / Matériaux

Teak / Teca / Teck.

Textures / Texturas / Textures

Smooth / Liso / Lisse.

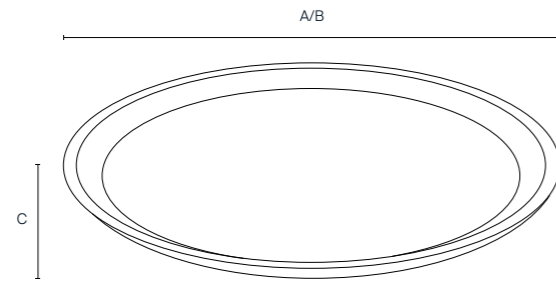

461013

A: 15 cm / 5.9 in 1 kg
 B: 15 cm / 5.9 in
 C: 1 cm / 0.4 in

461011 / 461012 / 461013

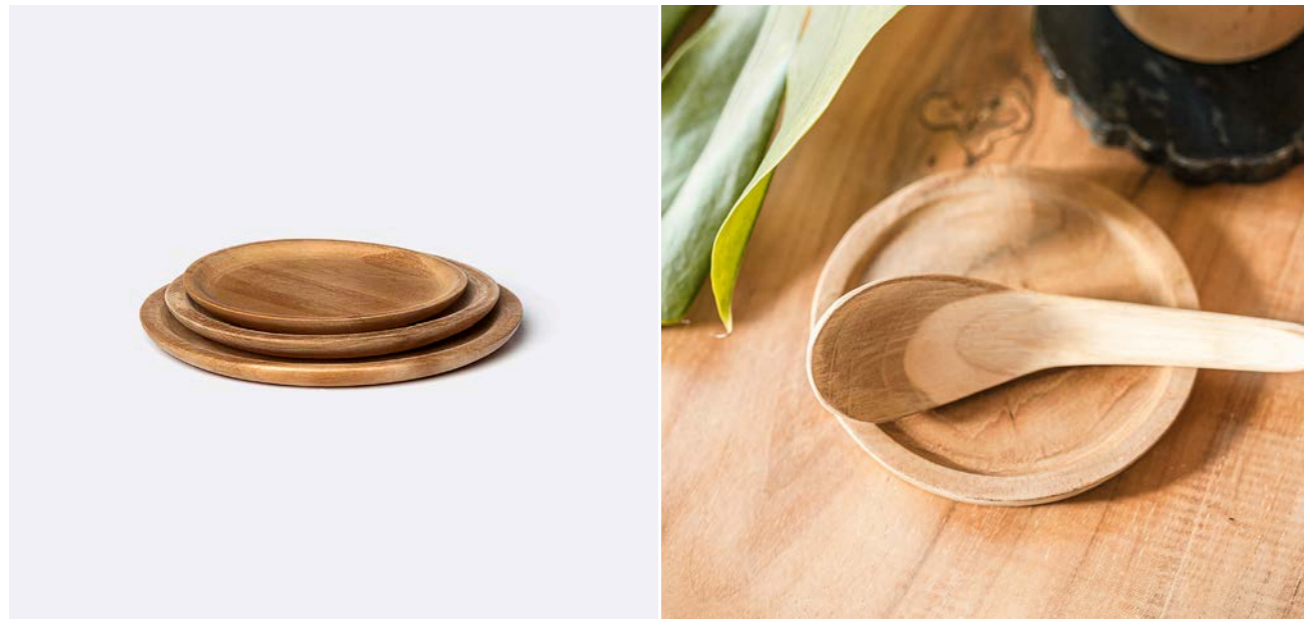

General information / Información general / Informations générales

Origin / Origen / Origine

Indonesia / Indonesia / Indonésie.

Warranty / Garantía / Garantie

3 year / 3 años / 3 ans.

Additional features / Características adicional / Caractéristiques supplémentaires

Food safe / Apto para uso alimentario / Convient à l'usage alimentaire

Yes / Sí / Oui.

Microwave safe / Apto para microondas / Passe au four à micro-ondes

No / No / Non.

Dishwasher safe / Apto para lavavajillas / Passe au lave-vaisselle

No / No / Non.



Fine 451023

Materials / Materiales / Matériaux

Teak root / Raíz de teca / Racine de teck.

Textures / Texturas / Textures

Smooth / Liso / Lisse.

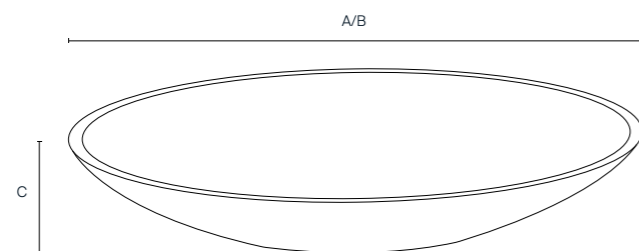

451023

A: 37 cm / 14.6 in 4 kg

B: 37 cm / 14.6 in

C: 3 cm / 1.2 in

451023



General information / Información general / Informations générales

Origin / Origen / Origine

Indonesia / Indonesia / Indonésie.

Warranty / Garantía / Garantie

3 year / 3 años / 3 ans.

Additional features / Características adicional / Caractéristiques supplémentaires

Food safe / Apto para uso alimentario / Convient à l'usage alimentaire

Yes / Sí / Oui.

Microwave safe / Apto para microondas / Passe au four à micro-ondes

No / No / Non.

Dishwasher safe / Apto para lavavajillas / Passe au lave-vaisselle

No / No / Non.

Additional information / Información adicional / Information complémentaire

Some measurements are approximate as they depend on the natural shape and cut of the piece / Algunas medidas son aproximadas ya que dependen de la forma natural y el corte de la pieza / Certaines mesures sont approximatives car elles dépendent de la forme naturelle et de la coupe de la pièce.



Ijen 441203 / 441204 / 441205 / 441506 / 441207 / 441208

Materials / Materiales / Matériaux

Recycled teak / Teca reciclada / Teck recyclé.

Textures / Texturas / Textures

[Ref. 441203 / 441204 / 441205]: Smooth / Liso / Lisse.

[Ref. 441206 / 441207 / 441208]: Wire brushing / Cepillado de púas / Brossage métallique.

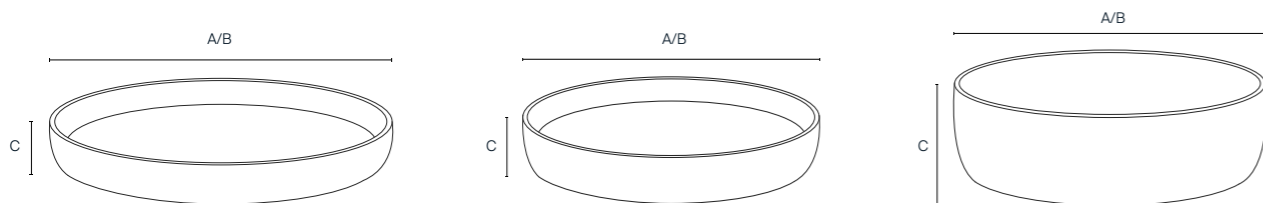

441203 / 441206

A: 31 cm / 12.2 in
B: 31 cm / 12.2 in
C: 2,5 cm / 1.0 in
3 kg

441204 / 441207

A: 27 cm / 10.6 in
B: 27 cm / 10.6 in
C: 3,5 cm / 1.4 in
2 kg

441205 / 441208

A: 24 cm / 9.4 in
B: 24 cm / 9.4 in
C: 5,5 cm / 2.2 in
1 kg

441203

441204

441205

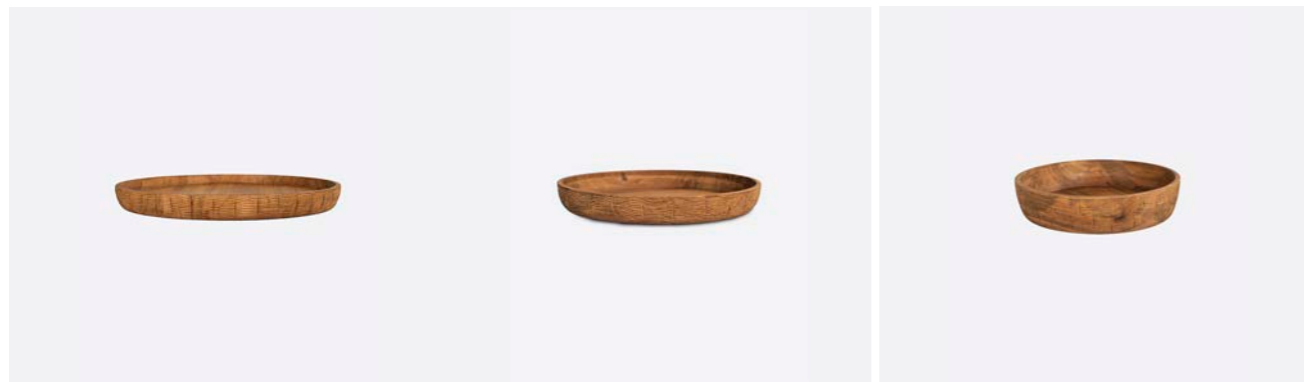

441206

441207

441208



General information / Información general / Informations générales

Origin / Origen / Origine

Indonesia / Indonesia / Indonésie.

Warranty / Garantía / Garantie

3 year / 3 años / 3 ans.

Additional features / Características adicional / Caractéristiques supplémentaires

Food safe / Apto para uso alimentario / Convient à l'usage alimentaire

Yes / Sí / Oui.

Microwave safe / Apto para microondas / Passe au four à micro-ondes

No / No / Non.

Dishwasher safe / Apto para lavavajillas / Passe au lave-vaisselle

No / No / Non.



Irreg 441051

Materials / Materiales / Matériaux

Teak root / Raíz de teca / Racine de teck.

Textures / Texturas / Textures

Smooth / Liso / Lisse.

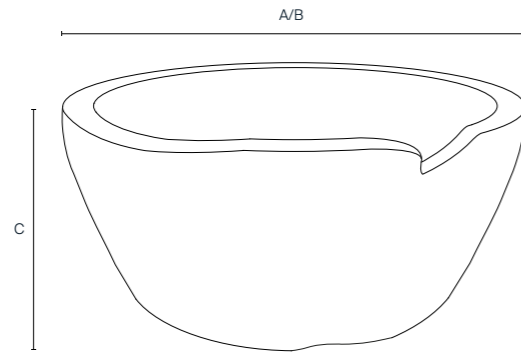

441051

A: 24 cm / 9.4 in

8 kg

B: 24 cm / 9.4 in

C: 11 cm / 4.3 in



General information / Información general / Informations générales

Origin / Origen / Origine

Indonesia / Indonesia / Indonésie.

Warranty / Garantía / Garantie

3 year / 3 años / 3 ans.

Additional features / Características adicional / Caractéristiques supplémentaires

Food safe / Apto para uso alimentario / Convient à l'usage alimentaire

Yes / Sí / Oui.

Microwave safe / Apto para microondas / Passe au four à micro-ondes

No / No / Non.

Dishwasher safe / Apto para lavavajillas / Passe au lave-vaisselle

No / No / Non.

Additional information / Información adicional / Information complémentaire

Some measurements are approximate as they depend on the natural shape and cut of the piece / Algunas medidas son aproximadas ya que dependen de la forma natural y el corte de la pieza / Certaines mesures sont approximatives car elles dépendent de la forme naturelle et de la coupe de la pièce.

Katni

311061 / 311062 / 311063

Materials / Materiales / Matériaux

Plated brass iron / Latón chapado en hierro / Fer en laiton plaqué.

Textures / Texturas / Textures

Cepillado / Brushed / Brossage.

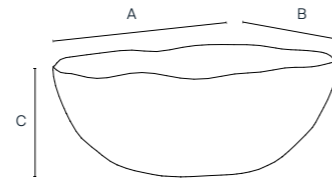
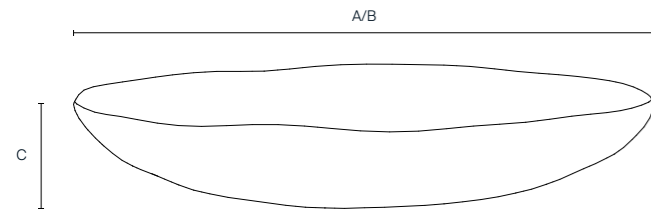

311061

A: 19 cm / 7.5 in 2 kg
 B: 19 cm / 7.5 in
 C: 3.5 cm / 1.4 in

311062

A: 14 cm / 5.5 in 3 kg
 B: 14 cm / 5.5 in
 C: 3 cm / 1.2 in

311063

A: 9 cm / 3.0 in 4 kg
 B: 7.5 cm / 3.0 in
 C: 3.5 cm / 1.4 in

311061 / 311062

311063



General information / Información general / Informations générales

Origin / Origen / Origine

India / India / Indle.

Warranty / Garantía / Garantie

3 year / 3 años / 3 ans.



Mangkok 441211

Materials / Materiales / Matériaux

Teak / Teca / Teck.

Textures / Texturas / Textures

Smooth / Liso / Lisse.

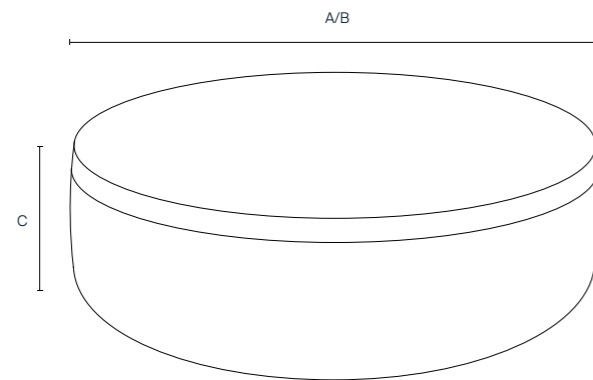

441211

A: 24 cm / 9.4 in 2 kg

B: 24 cm / 9.4 in

C: 7 cm / 2.2 in

General information / Información general / Informations générales

Origin / Origen / Origine

Indonesia / Indonesia / Indonésie.

Warranty / Garantía / Garantie

3 year / 3 años / 3 ans.

Additional features / Características adicional / Caractéristiques supplémentaires

Food safe / Apto para uso alimentario / Convient à l'usage alimentaire

Yes / Sí / Oui.

Microwave safe / Apto para microondas / Passe au four à micro-ondes

No / No / Non.

Dishwasher safe / Apto para lavavajillas / Passe au lave-vaisselle

No / No / Non.

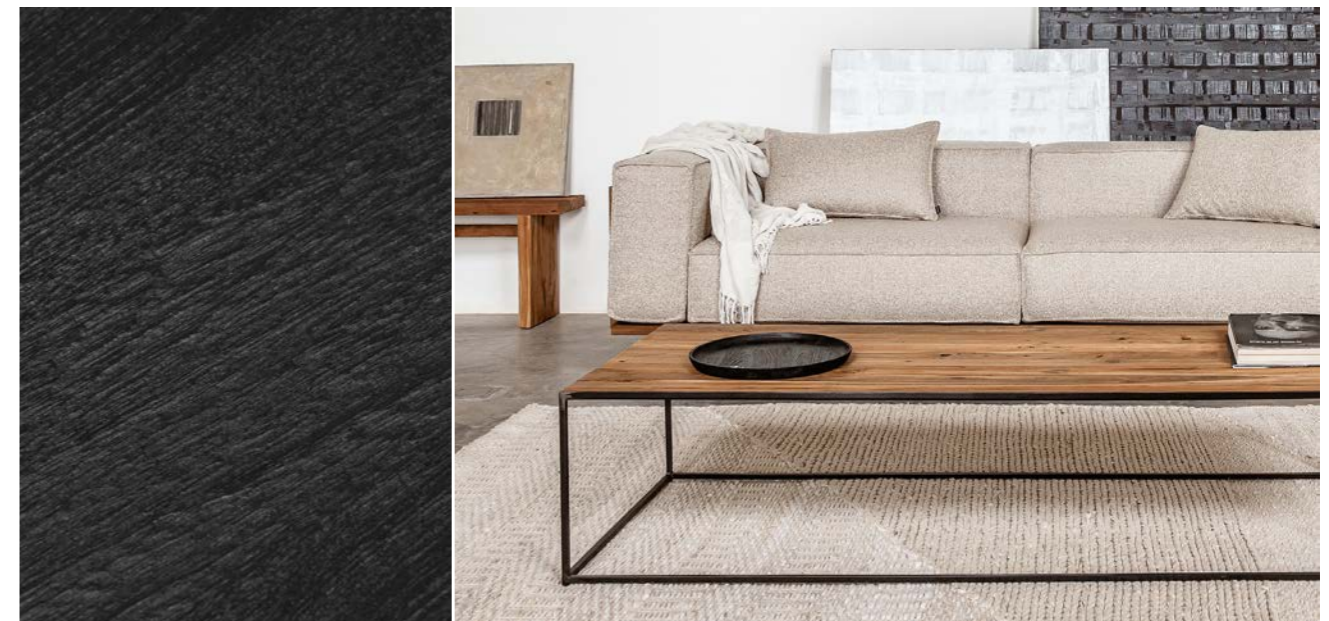
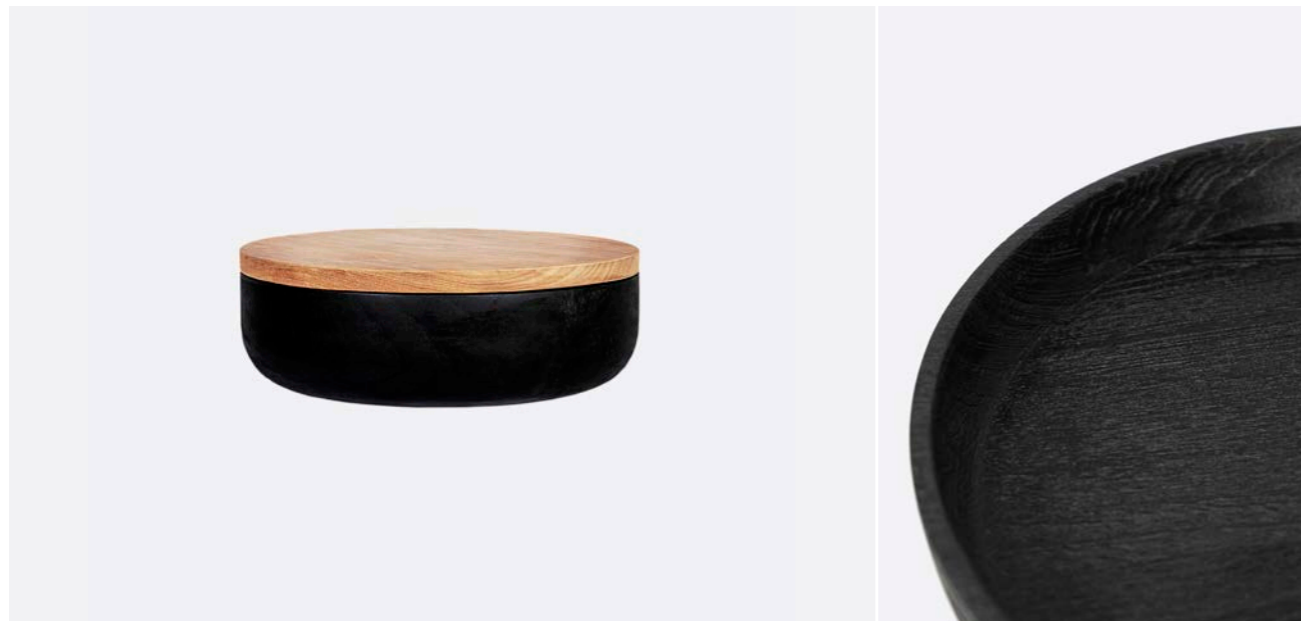

Nero 441181

Materials / Materiales / Matériaux

Teak root / Raíz de teca / Racine de teck.

Textures / Texturas / Textures

Smooth / Liso / Lisse.

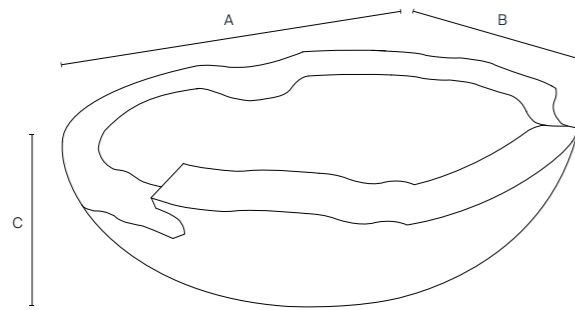

441181

A: 50 cm / 19.7 in 17 kg

B: 40 cm / 15.7 in

C: 12 cm / 4.7 in



General information / Información general / Informations générales

Origin / Origen / Origine

Indonesia / Indonesia / Indonésie.

Warranty / Garantía / Garantie

3 year / 3 años / 3 ans.

Additional features / Características adicional / Caractéristiques supplémentaires

Food safe / Apto para uso alimentario / Convient à l'usage alimentaire

Yes / Sí / Oui.

Microwave safe / Apto para microondas / Passe au four à micro-ondes

No / No / Non.

Dishwasher safe / Apto para lavavajillas / Passe au lave-vaisselle

No / No / Non.

Additional information / Información adicional / Information complémentaire

Some measurements are approximate as they depend on the natural shape and cut of the piece / Algunas medidas son aproximadas ya que dependen de la forma natural y el corte de la pieza / Certaines mesures sont approximatives car elles dépendent de la forme naturelle et de la coupe de la pièce.



Niton 441201 / 441202

Materials / Materiales / Matériaux

Teak root / Raíz de teca / Racine de teck.

Textures / Texturas / Textures

Smooth / Liso / Lisse.

General information / Información general / Informations générales

Origin / Origen / Origine

Indonesia / Indonesia / Indonésie.

Warranty / Garantía / Garantie

3 year / 3 años / 3 ans.

Additional features / Características adicional / Caractéristiques supplémentaires

Food safe / Apto para uso alimentario / Convient à l'usage alimentaire

Yes / Sí / Oui.

Microwave safe / Apto para microondas / Passe au four à micro-ondes

No / No / Non.

Dishwasher safe / Apto para lavavajillas / Passe au lave-vaisselle

No / No / Non.

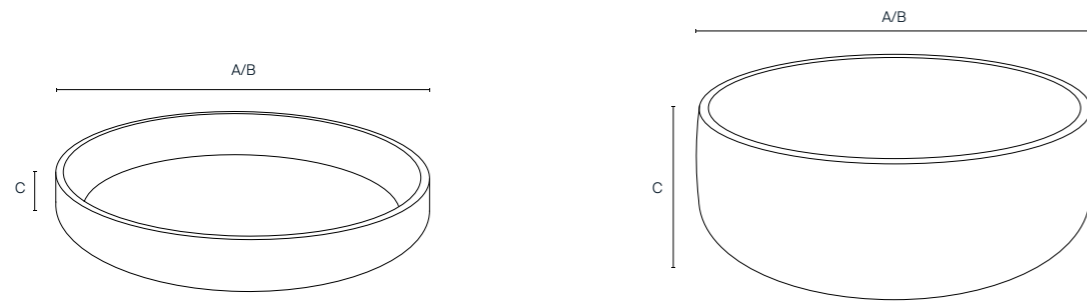

441201

A: 30 cm / 11.8 in 2 kg

B: 30 cm / 11.8 in

C: 4 cm / 1.6 in

441202

A: 30 cm / 11.8 in 4 kg

B: 30 cm / 11.8 in

C: 10 cm / 3.9 in

441201



441202



Organic 441101

Materials / Materiales / Matériaux

Teak root / Raíz de teca / Racine de teck.

Textures / Texturas / Textures

Smooth / Liso / Lisse.

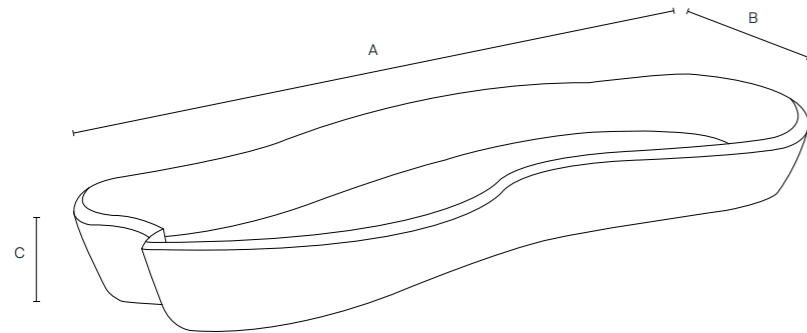

441101

A: 50 cm / 19.7 in

6 kg

B: 20 cm / 7.9 in

C: 5 cm / 2.0 in

General information / Información general / Informations générales

Origin / Origen / Origine

Indonesia / Indonesia / Indonésie.

Warranty / Garantía / Garantie

3 year / 3 años / 3 ans.

Additional features / Características adicional / Caractéristiques supplémentaires

Food safe / Apto para uso alimentario / Convient à l'usage alimentaire

Yes / Sí / Oui.

Microwave safe / Apto para microondas / Passe au four à micro-ondes

No / No / Non.

Dishwasher safe / Apto para lavavajillas / Passe au lave-vaisselle

No / No / Non.

Additional information / Información adicional / Information complémentaire

Some measurements are approximate as they depend on the natural shape and cut of the piece / Algunas medidas son aproximadas ya que dependen de la forma natural y el corte de la pieza / Certaines mesures sont approximatives car elles dépendent de la forme naturelle et de la coupe de la pièce.

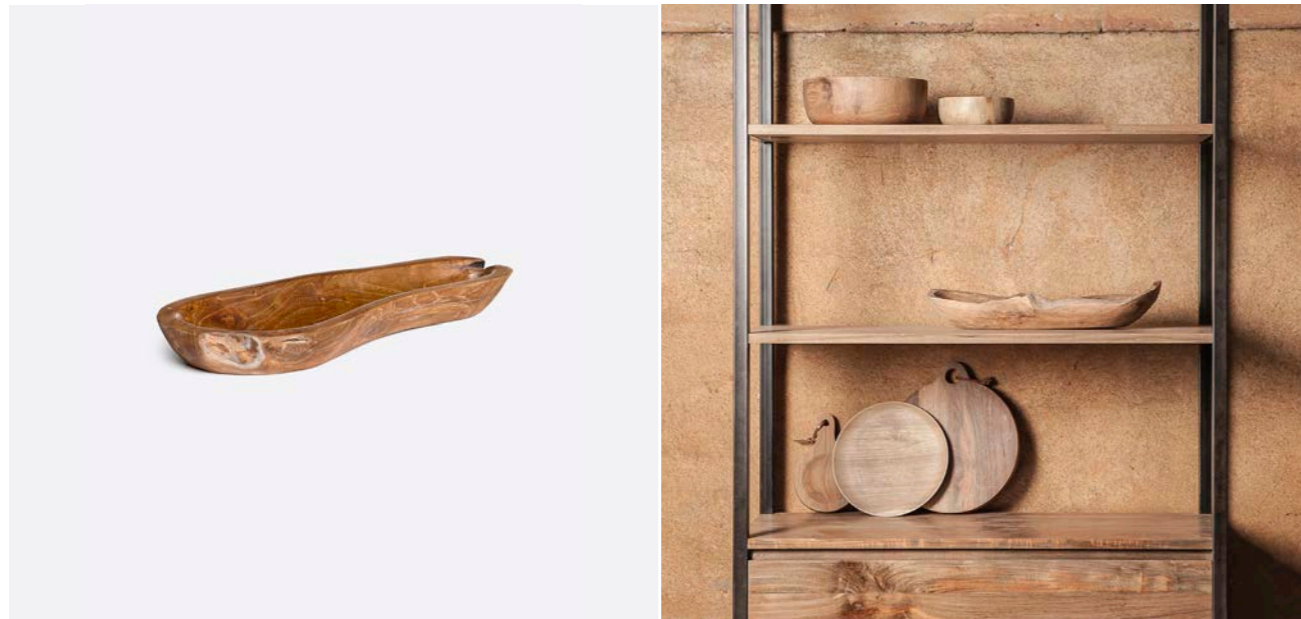

Salad 441061

Materials / Materiales / Matériaux

Teak root / Raíz de teca / Racine de teck.

Textures / Texturas / Textures

Smooth / Liso / Lisse.

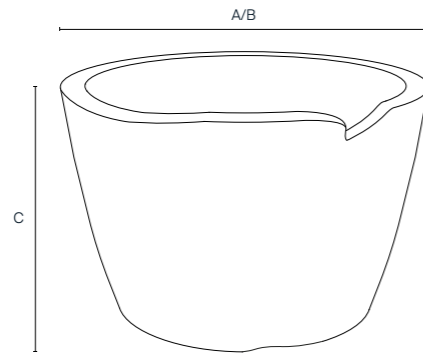

441061

A: 30 cm / 11.8 in 6 kg

B: 30 cm / 11.8 in

C: 18 cm / 7.1 in



General information / Información general / Informations générales

Origin / Origen / Origine

Indonesia / Indonesia / Indonésie.

Warranty / Garantía / Garantie

3 year / 3 años / 3 ans.

Additional features / Características adicional / Caractéristiques supplémentaires

Food safe / Apto para uso alimentario / Convient à l'usage alimentaire

Yes / Sí / Oui.

Microwave safe / Apto para microondas / Passe au four à micro-ondes

No / No / Non.

Dishwasher safe / Apto para lavavajillas / Passe au lave-vaisselle

No / No / Non.

Additional information / Información adicional / Information complémentaire

Some measurements are approximate as they depend on the natural shape and cut of the piece / Algunas medidas son aproximadas ya que dependen de la forma natural y el corte de la pieza / Certaines mesures sont approximatives car elles dépendent de la forme naturelle et de la coupe de la pièce.



Tamaris 441131 / 441132

Materials / Materiales / Matériaux

Teak root / Raíz de teca / Racine de teck.

Textures / Texturas / Textures

Smooth / Liso / Lisse.

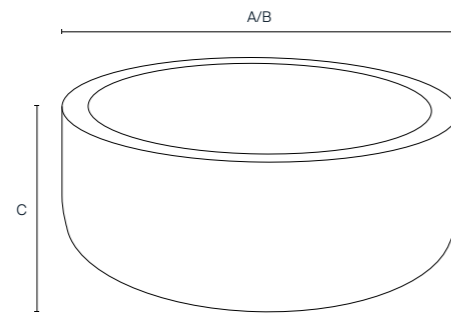

441131

A: 16 cm / 6.3 in
B: 16 cm / 6.3 in
C: 6 cm / 2.4 in
1 kg

441132

A: 26 cm / 10.2 in
B: 26 cm / 10.2 in
C: 10 cm / 3.9 in
2 kg

441131

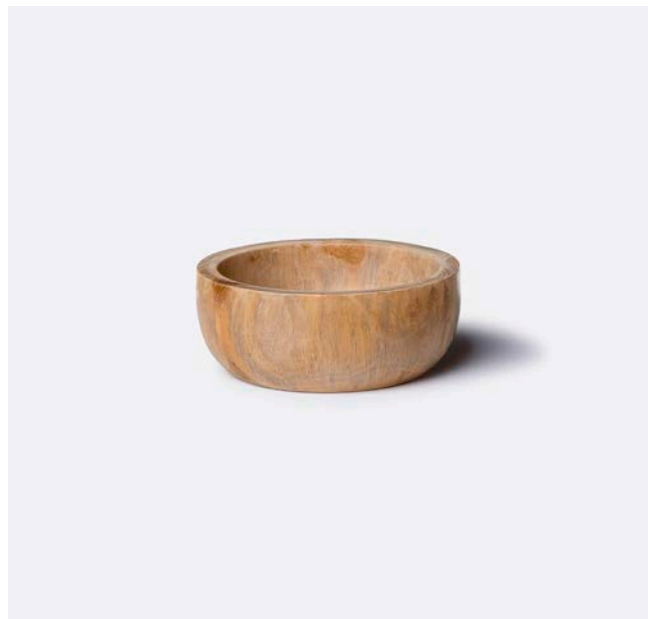

441132



General information / Información general / Informations générales

Origin / Origen / Origine

Indonesia / Indonesia / Indonésie.

Warranty / Garantía / Garantie

3 year / 3 años / 3 ans.

Additional features / Características adicional / Caractéristiques supplémentaires

Food safe / Apto para uso alimentario / Convient à l'usage alimentaire

Yes / Sí / Oui.

Microwave safe / Apto para microondas / Passe au four à micro-ondes

No / No / Non.

Dishwasher safe / Apto para lavavajillas / Passe au lave-vaisselle

No / No / Non.



Ultrafine 441031 / 441032 / 441033

Materials / Materiales / Matériaux

Teak root / Raíz de teca / Racine de teck.

Textures / Texturas / Textures

Smooth / Liso / Lisse.

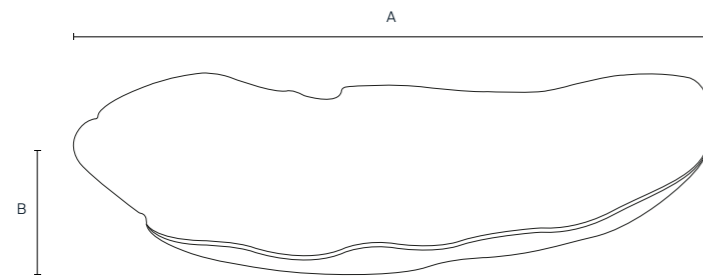

441131

A: 16 cm / 6.3 in 1 kg
 B: 16 cm / 6.3 in
 C: 6 cm / 2.4 in

441132

A: 42 cm / 16.5 in 3 kg
 B: 42 cm / 16.5 in
 C: 4 cm / 1.6 in

441133

A: 52 cm / 20.5 in 4 kg
 B: 52 cm / 20.5 in
 C: 4 cm / 1.6 in

441031 / 441032 / 441033



General information / Información general / Informations générales

Origin / Origen / Origine

Indonesia / Indonesia / Indonésie.

Warranty / Garantía / Garantie

3 year / 3 años / 3 ans.

Additional features / Características adicional / Caractéristiques supplémentaires

Food safe / Apto para uso alimentario / Convient à l'usage alimentaire

Yes / Sí / Oui.

Microwave safe / Apto para microondas / Passe au four à micro-ondes

No / No / Non.

Dishwasher safe / Apto para lavavajillas / Passe au lave-vaisselle

No / No / Non.

Additional information / Información adicional / Information complémentaire

Some measurements are approximate as they depend on the natural shape and cut of the piece / Algunas medidas son aproximadas ya que dependen de la forma natural y el corte de la pieza / Certaines mesures sont approximatives car elles dépendent de la forme naturelle et de la coupe de la pièce.

451011 / 451012

Materials / Materiales / Matériaux

Teak root / Raíz de teca / Racine de teck.

Textures / Texturas / Textures

Smooth / Liso / Lisse.

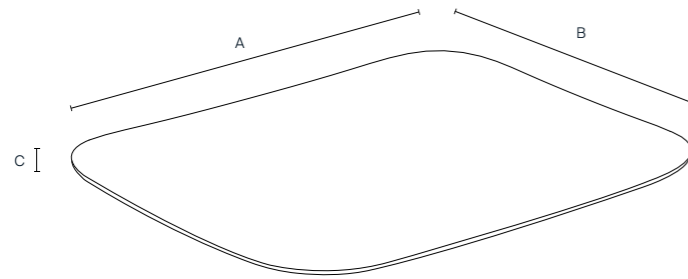

451011

A: 32 cm / 12.6 in **3 kg**
 B: 26 cm / 10.2 in
 C: 1 cm / 0.4 in

451012

A: 40 cm / 15.7 in **3 kg**
 B: 32 cm / 12.6 in
 C: 1 cm / 0.4 in

451011 / 451012

**General information / Información general / Informations générales****Origin / Origen / Origine**

Indonesia / Indonesia / Indonésie.

Warranty / Garantía / Garantie

3 year / 3 años / 3 ans.

Additional features / Características adicional / Caractéristiques supplémentaires**Food safe / Apto para uso alimentario / Convient à l'usage alimentaire**

Yes / Sí / Oui.

Microwave safe / Apto para microondas / Passe au four à micro-ondes

No / No / Non.

Dishwasher safe / Apto para lavavajillas / Passe au lave-vaisselle

No / No / Non.

Additional information / Información adicional / Information complémentaire

Some measurements are approximate as they depend on the natural shape and cut of the piece / Algunas medidas son aproximadas ya que dependen de la forma natural y el corte de la pieza / Certaines mesures sont approximatives car elles dépendent de la forme naturelle et de la coupe de la pièce.

Big Bread 411101

Materials / Materiales / Matériaux

Recycled teak / Teca reciclada / Racine de teck.

Textures / Texturas / Textures

Smooth / Liso / Lisse.

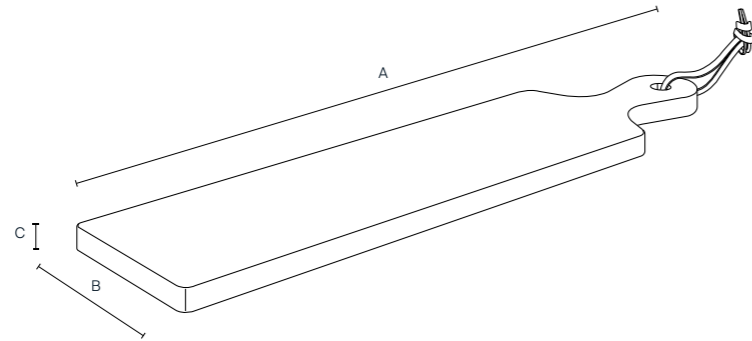

411101

A: 70 cm / 27.6 in 3 kg

B: 16 cm / 6.3 in

C: 2 cm / 0.8 in

General information / Información general / Informations générales

Origin / Origen / Origine

Indonesia / Indonesia / Indonésie.

Warranty / Garantía / Garantie

3 year / 3 años / 3 ans.

Additional features / Características adicional / Caractéristiques supplémentaires

Food safe / Apto para uso alimentario / Convient à l'usage alimentaire

Yes / Sí / Oui.

Microwave safe / Apto para microondas / Passe au four à micro-ondes

No / No / Non.

Dishwasher safe / Apto para lavavajillas / Passe au lave-vaisselle

No / No / Non.

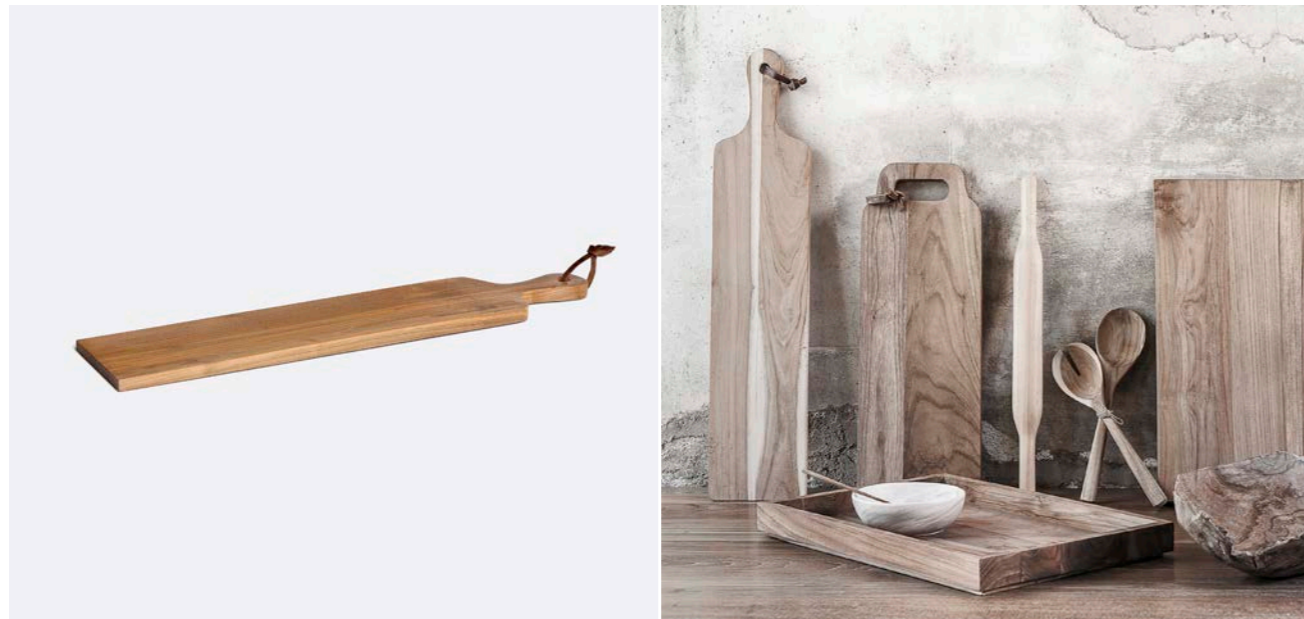

Buah 452161

Materials / Materiales / Matériaux

Recycled teak / Teca reciclada / Teck recyclé.

Textures / Texturas / Textures

Smooth / Liso / Lisse.

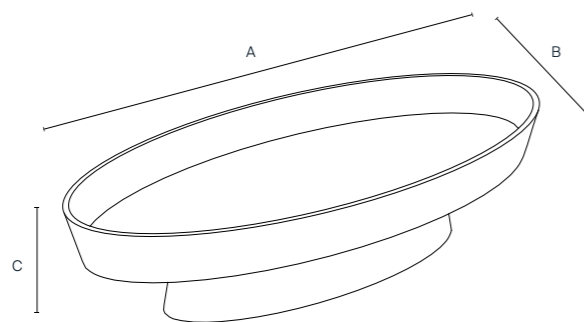

452161

A: 50 cm / 19.7 in

3 kg

B: 23 cm / 9.1 in

C: 10 cm / 3.9 in



General information / Información general / Informations générales

Origin / Origen / Origine

Indonesia / Indonesia / Indonésie.

Warranty / Garantía / Garantie

3 year / 3 años / 3 ans.

Additional features / Características adicional / Caractéristiques supplémentaires

Food safe / Apto para uso alimentario / Convient à l'usage alimentaire

Yes / Sí / Oui.

Microwave safe / Apto para microondas / Passe au four à micro-ondes

No / No / Non.

Dishwasher safe / Apto para lavavajillas / Passe au lave-vaisselle

No / No / Non.



Circ 452021 / 452022

Materials / Materiales / Matériaux

Teak root / Raíz de teca / Racine de teck.

Textures / Texturas / Textures

Smooth / Liso / Lisse

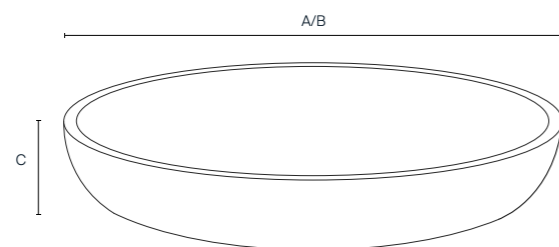

452021

A: 40 cm / 15.7 in **4 kg**
 B: 40 cm / 15.7 in
 C: 5 cm / 2.0 in

452022

A: 50 cm / 19.7 in **5 kg**
 B: 50 cm / 19.7 in
 C: 5 cm / 2.0 in

452021



452022



General information / Información general / Informations générales

Origin / Origen / Origine

Indonesia / Indonesia / Indonésie.

Warranty / Garantía / Garantie

3 year / 3 años / 3 ans.

Additional features / Características adicional / Caractéristiques supplémentaires

Food safe / Apto para uso alimentario / Convient à l'usage alimentaire

Yes / Sí / Oui.

Microwave safe / Apto para microondas / Passe au four à micro-ondes

No / No / Non.

Dishwasher safe / Apto para lavavajillas / Passe au lave-vaisselle

No / No / Non.



Dark 452081 / 452091

Materials / Materiales / Matériaux

Recycled teak / Teca reciclada / Teck recyclé.

Textures / Texturas / Textures

Smooth / Liso / Lisse.

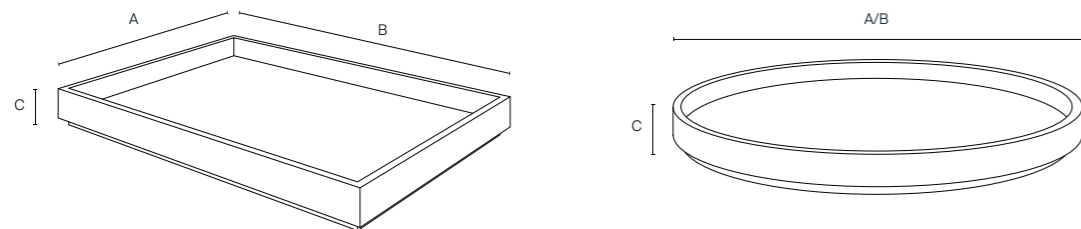

452081

A: 46 cm / 18.1 in
B: 25 cm / 9.8 in
C: 4 cm / 1.6 in
3 kg

452091

A: 46 cm / 18.1 in
B: 46 cm / 18.1 in
C: 4 cm / 1.6 in
3 kg

452081

452091

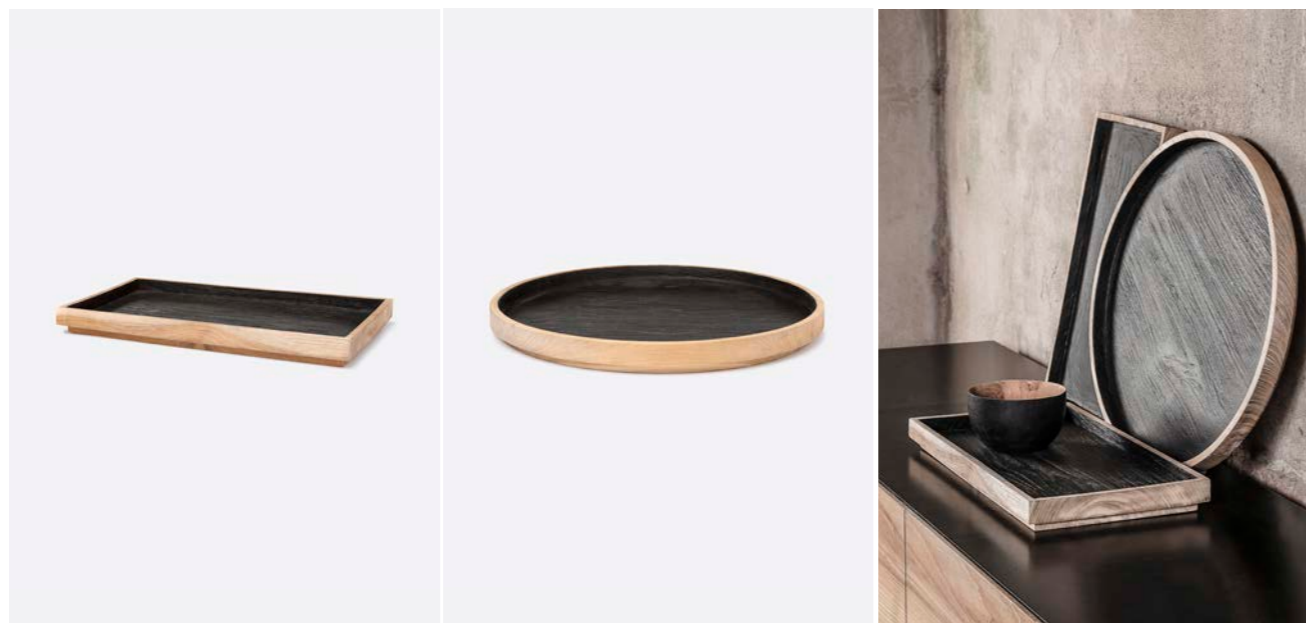

General information / Información general / Informations générales

Origin / Origen / Origine

Indonesia / Indonesia / Indonésie.

Warranty / Garantía / Garantie

3 year / 3 años / 3 ans.

Additional features / Características adicional / Caractéristiques supplémentaires

Food safe / Apto para uso alimentario / Convient à l'usage alimentaire

Yes / Sí / Oui.

Microwave safe / Apto para microondas / Passe au four à micro-ondes

No / No / Non.

Dishwasher safe / Apto para lavavajillas / Passe au lave-vaisselle

No / No / Non.

Hole 452141

Materials / Materiales / Matériaux

Teak / Teca / Teck.

Textures / Texturas / Textures

Smooth / Liso / Lisse.

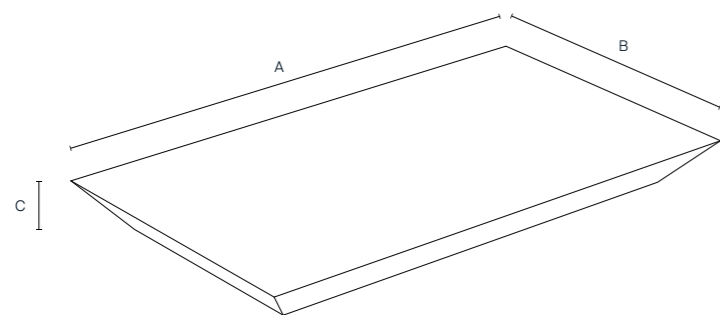

452141

A: 38 cm / 15.0 in 4 kg

B: 22 cm / 8.7 in

C: 3 cm / 1.2 in

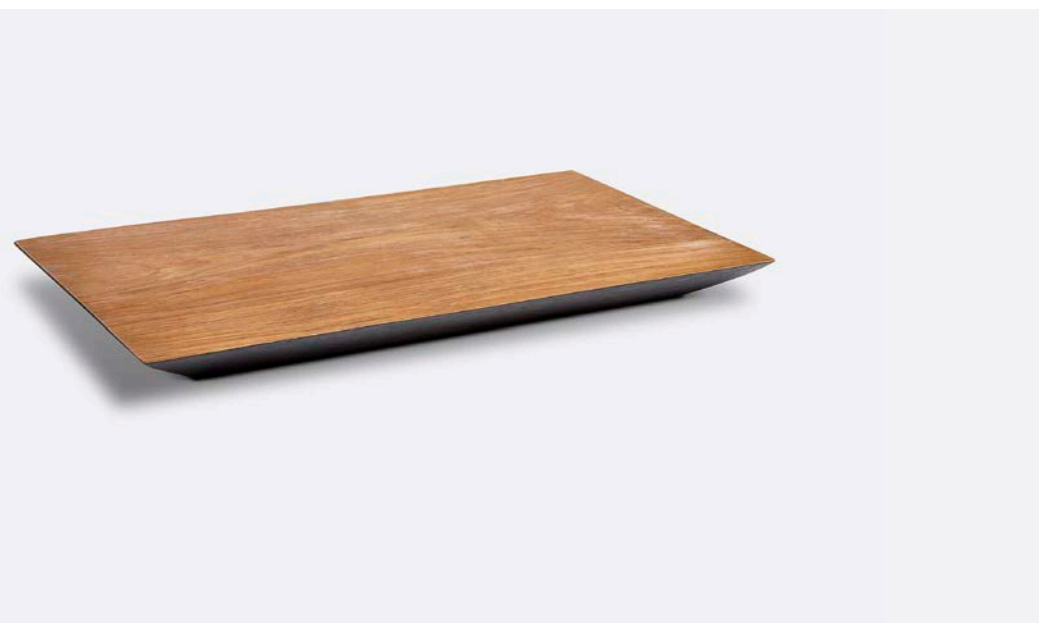

General information / Información general / Informations générales

Origin / Origen / Origine

Indonesia / Indonesia / Indonésie.

Warranty / Garantía / Garantie

3 year / 3 años / 3 ans.

Additional features / Características adicional / Caractéristiques supplémentaires

Food safe / Apto para uso alimentario / Convient à l'usage alimentaire

Yes / Sí / Oui.

Microwave safe / Apto para microondas / Passe au four à micro-ondes

No / No / Non.

Dishwasher safe / Apto para lavavajillas / Passe au lave-vaisselle

No / No / Non.



Ijen 411142 / 411146

Materials / Materiales / Matériaux

Recycled teak / Teca reciclada / Teck recyclé.

Textures / Texturas / Textures

[Ref. 411142]: Smooth / Liso / Lisse.

[Ref. 411146]: Wire brushing / Cepillado de púas / Brossage métallique.

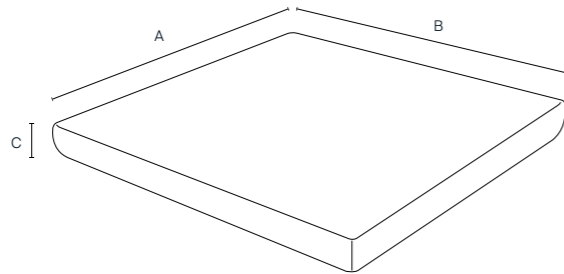

411142 / 411146

A: 40 cm / 15.7 in 7 kg

B: 40 cm / 15.7 in

C: 4 cm / 1.6 in

411142

411146

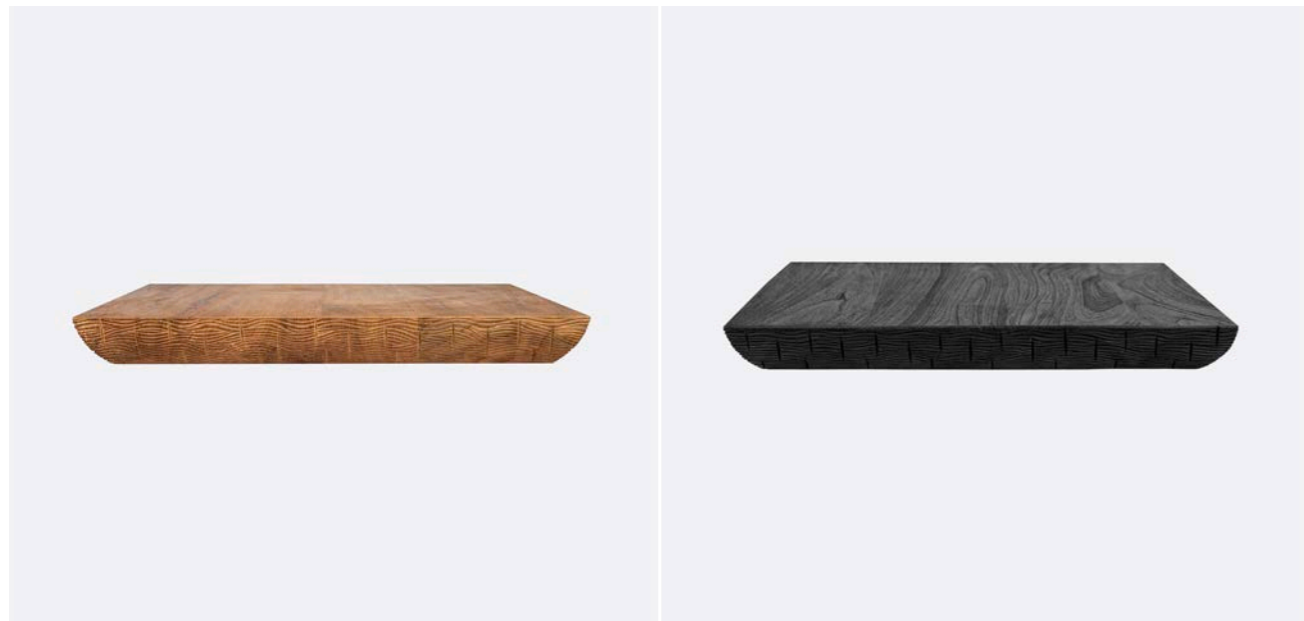

General information / Información general / Informations générales

Origin / Origen / Origine

Indonesia / Indonesia / Indonésie.

Warranty / Garantía / Garantie

3 year / 3 años / 3 ans.

Additional features / Características adicional / Caractéristiques supplémentaires

Food safe / Apto para uso alimentario / Convient à l'usage alimentaire

Yes / Sí / Oui.

Microwave safe / Apto para microondas / Passe au four à micro-ondes

No / No / Non.

Dishwasher safe / Apto para lavavajillas / Passe au lave-vaisselle

No / No / Non.

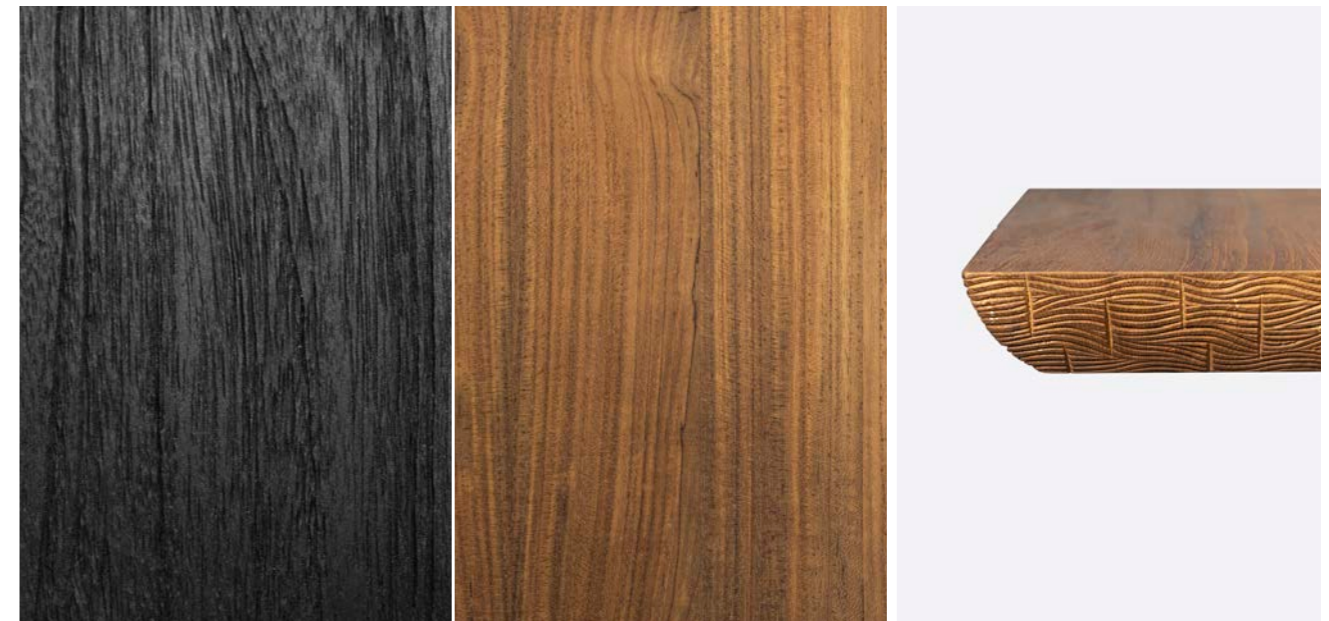

Jati 441221 / 441222

Materials / Materiales / Matériaux

Recycled teak / Teca reciclada / Teck recyclé.

Textures / Texturas / Textures

Smooth / Liso / Lisse.

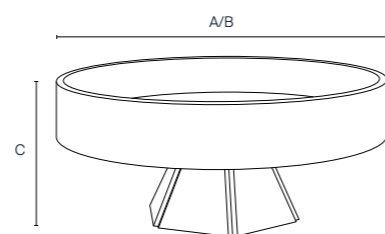
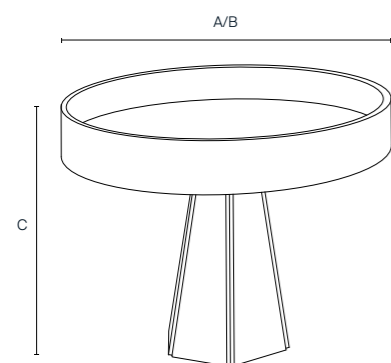

441221

A: 24 cm / 9.4 in
B: 24 cm / 9.4 in
C: 20 cm / 7.9 in
4 kg

441222

A: 24 cm / 9.4 in
B: 24 cm / 9.4 in
C: 10 cm / 3.9 in
4 kg

441221

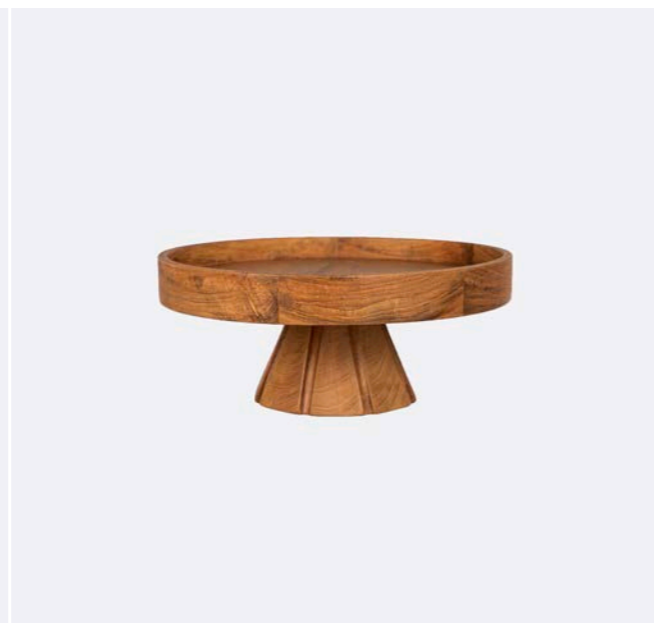
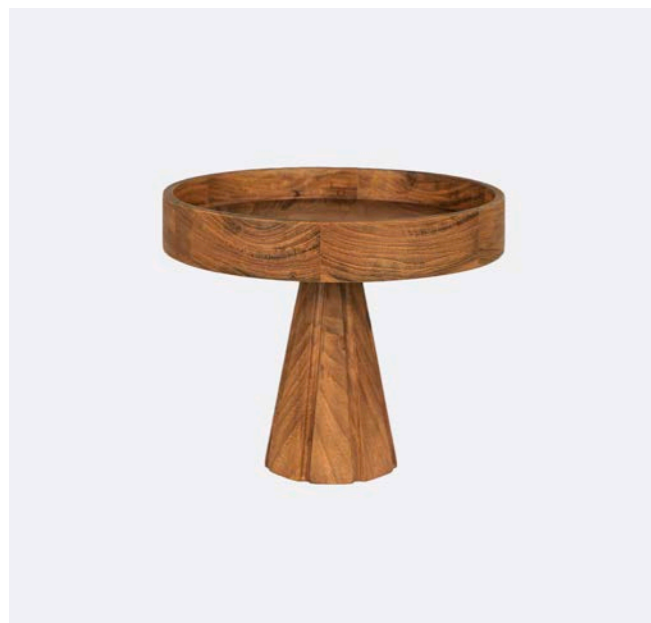

General information / Información general / Informations générales

Origin / Origen / Origine

Indonesia / Indonesia / Indonésie.

Warranty / Garantía / Garantie

3 year / 3 años / 3 ans.

Additional features / Características adicional / Caractéristiques supplémentaires

Food safe / Apto para uso alimentario / Convient à l'usage alimentaire

Yes / Sí / Oui.

Microwave safe / Apto para microondas / Passe au four à micro-ondes

No / No / Non.

Dishwasher safe / Apto para lavavajillas / Passe au lave-vaisselle

No / No / Non.



Lind

452131 / 452132

Materials / Materiales / Matériaux

Recycled teak / Teca reciclada / Teck recyclé.

Textures / Texturas / Textures

Smooth / Liso / Lisse.

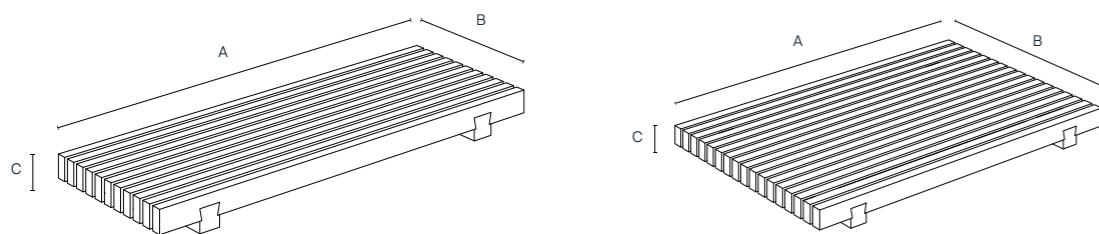

452131

A: 40 cm / 15.7 in **2 kg**

B: 14 cm / 5.5 in

C: 3 cm / 1.2 in

452131

452132

A: 40 cm / 15.7 in **3 kg**

B: 26 cm / 10.2 in

C: 3 cm / 1.2 in

452132

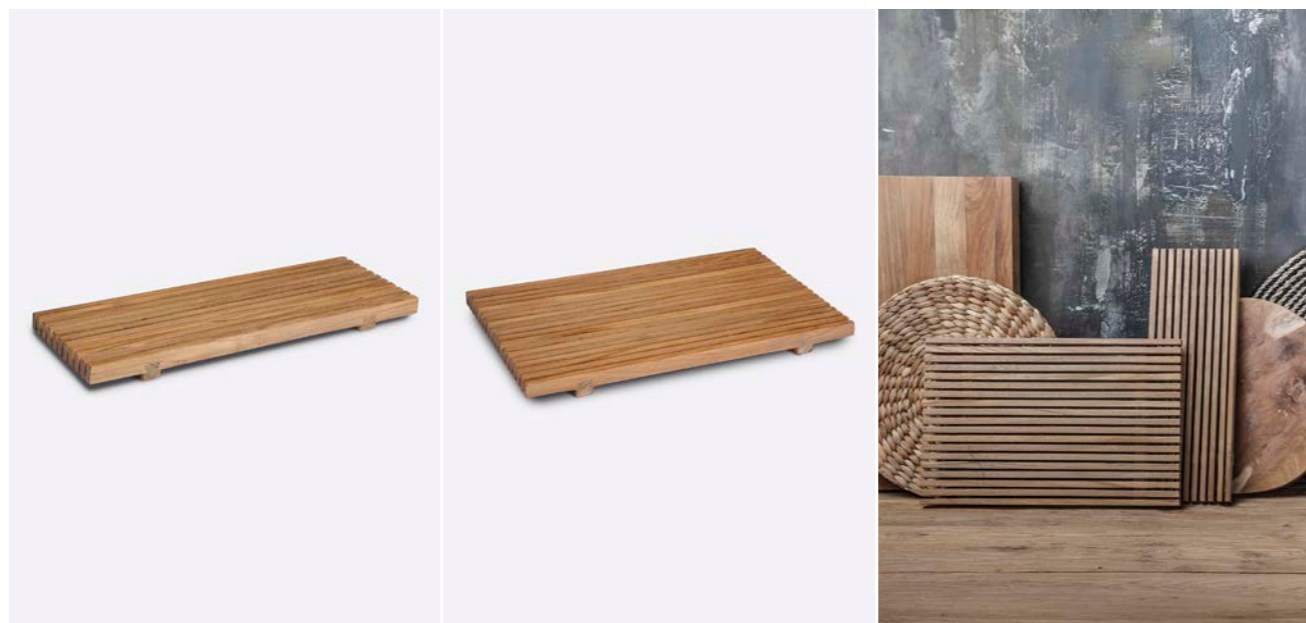

General information / Información general / Informations générales

Origin / Origen / Origine

Indonesia / Indonesia / Indonésie.

Warranty / Garantía / Garantie

3 year / 3 años / 3 ans.

Additional features / Características adicional / Caractéristiques supplémentaires

Food safe / Apto para uso alimentario / Convient à l'usage alimentaire

Yes / Sí / Oui.

Microwave safe / Apto para microondas / Passe au four à micro-ondes

No / No / Non.

Dishwasher safe / Apto para lavavajillas / Passe au lave-vaisselle

No / No / Non.

New Friends 411081

Materials / Materiales / Matériaux

Recycled teak / Teca reciclada / Racine de teck.

Textures / Texturas / Textures

Smooth / Liso / Lisse.

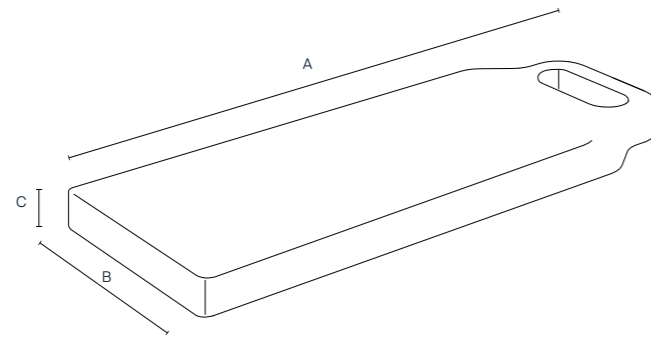

411081

A: 52 cm / 20.5 in 1,5 kg

B: 20 cm / 7.9 in

C: 2,5 cm / 1 in

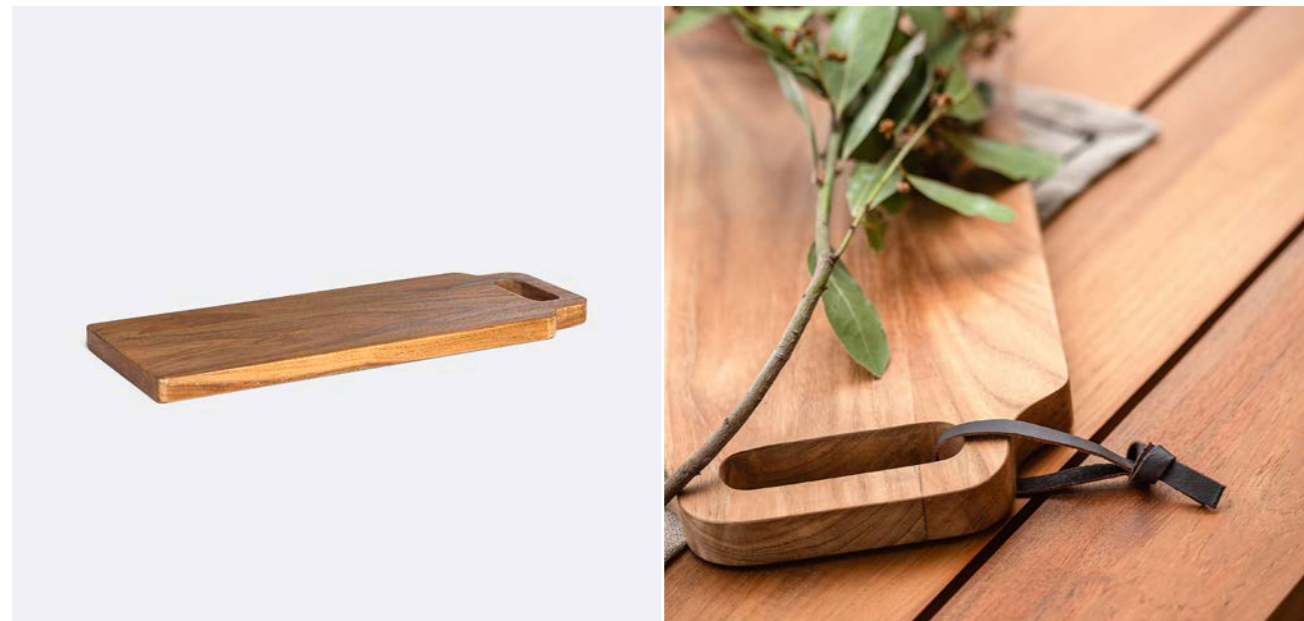

General information / Información general / Informations générales

Origin / Origen / Origine

Indonesia / Indonesia / Indonésie.

Warranty / Garantía / Garantie

3 year / 3 años / 3 ans.

Additional features / Características adicional / Caractéristiques supplémentaires

Food safe / Apto para uso alimentario / Convient à l'usage alimentaire

Yes / Sí / Oui.

Microwave safe / Apto para microondas / Passe au four à micro-ondes

No / No / Non.

Dishwasher safe / Apto para lavavajillas / Passe au lave-vaisselle

No / No / Non.

Perfect 452051

Materials / Materiales / Matériaux

Recycled teak / Teca reciclada / Teck recyclé.

Textures / Texturas / Textures

Smooth / Liso / Lisse.

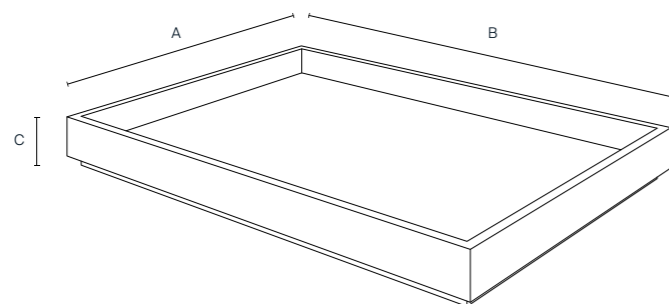

452051

A: 50 cm / 19.7 in 3 kg

B: 35 cm / 13.8 in

C: 5 cm / 2.0 in

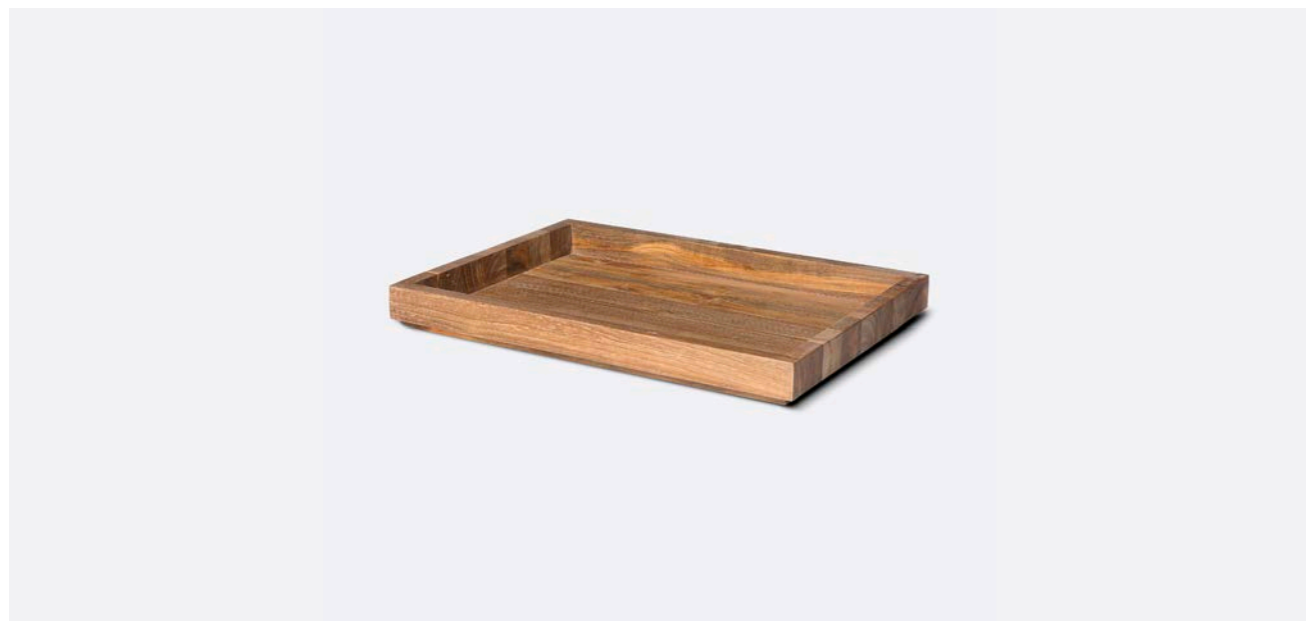

General information / Información general / Informations générales

Origin / Origen / Origine

Indonesia / Indonesia / Indonésie.

Warranty / Garantía / Garantie

3 year / 3 años / 3 ans.

Additional features / Características adicional / Caractéristiques supplémentaires

Food safe / Apto para uso alimentario / Convient à l'usage alimentaire

Yes / Sí / Oui.

Microwave safe / Apto para microondas / Passe au four à micro-ondes

No / No / Non.

Dishwasher safe / Apto para lavavajillas / Passe au lave-vaisselle

No / No / Non.



Redon 411011

Materials / Materiales / Matériaux

Teak root / Raiz de teca / Racine de teck.

Textures / Texturas / Textures

Smooth / Liso / Lisse.

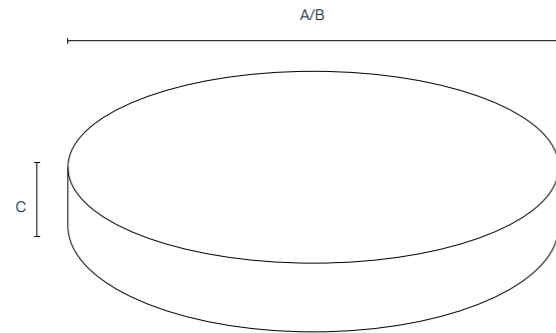

411011

A: 31 cm / 12.2 in **3 kg**

B: 31 cm / 12.2 in

C: 4 cm / 1.6 in



General information / Información general / Informations générales

Origin / Origen / Origine

Indonesia / Indonesia / Indonésie.

Warranty / Garantía / Garantie

3 year / 3 años / 3 ans.

Additional features / Características adicional / Caractéristiques supplémentaires

Food safe / Apto para uso alimentario / Convient à l'usage alimentaire

Yes / Sí / Oui.

Microwave safe / Apto para microondas / Passe au four à micro-ondes

No / No / Non.

Dishwasher safe / Apto para lavavajillas / Passe au lave-vaisselle

No / No / Non.

Additional information / Información adicional / Information complémentaire

Some measurements are approximate as they depend on the natural shape and cut of the piece / Algunas medidas son aproximadas ya que dependen de la forma natural y el corte de la pieza / Certaines mesures sont approximatives car elles dépendent de la forme naturelle et de la coupe de la pièce.



Rodol 411051

Materials / Materiales / Matériaux

Recycled teak / Teca reciclada / Racine de teck.

Textures / Texturas / Textures

Smooth / Liso / Lisse.

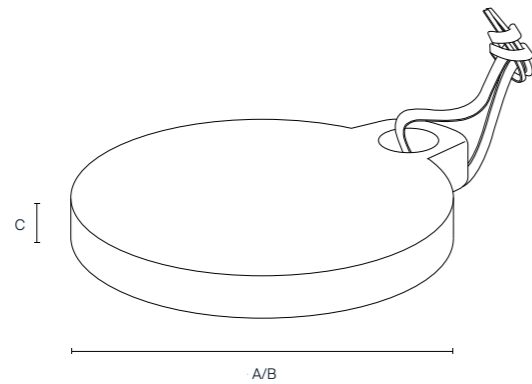

411051

A: 30 cm / 11.8 in **6 kg**

B: 30 cm / 11.8 in

C: 2,5 cm / 1.0 in



General information / Información general / Informations générales

Origin / Origen / Origine

Indonesia / Indonesia / Indonésie.

Warranty / Garantía / Garantie

3 year / 3 años / 3 ans.

Additional features / Características adicional / Caractéristiques supplémentaires

Food safe / Apto para uso alimentario / Convient à l'usage alimentaire

Yes / Sí / Oui.

Microwave safe / Apto para microondas / Passe au four à micro-ondes

No / No / Non.

Dishwasher safe / Apto para lavavajillas / Passe au lave-vaisselle

No / No / Non.



Turna 452111

Materials / Materiales / Matériaux

Teak root / Raíz de teca / Racine de teck.

Textures / Texturas / Textures

Smooth / Liso / Lisse.

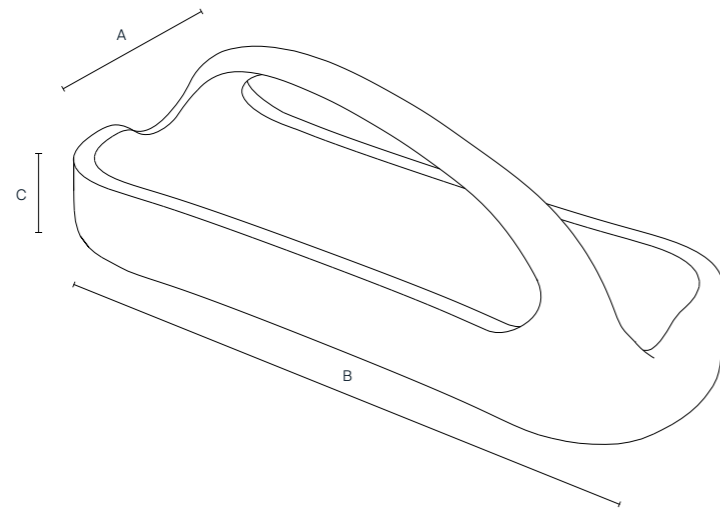

452111

A: 70 cm / 27.6 in **5 kg**

B: 24 cm / 9.4 in

C: 20 cm / 7.9 in

General information / Información general / Informations générales

Origin / Origen / Origine

Indonesia / Indonesia / Indonésie.

Warranty / Garantía / Garantie

3 year / 3 años / 3 ans.

Additional features / Características adicional / Caractéristiques supplémentaires

Food safe / Apto para uso alimentario / Convient à l'usage alimentaire

Yes / Sí / Oui.

Microwave safe / Apto para microondas / Passe au four à micro-ondes

No / No / Non.

Dishwasher safe / Apto para lavavajillas / Passe au lave-vaisselle

No / No / Non.

Additional information / Información adicional / Information complémentaire

Some measurements are approximate as they depend on the natural shape and cut of the piece / Algunas medidas son aproximadas ya que dependen de la forma natural y el corte de la pieza / Certaines mesures sont approximatives car elles dépendent de la forme naturelle et de la coupe de la pièce.



Yogui 452061

Materials / Materiales / Matériaux

Teak / Teca / Teck.

Textures / Texturas / Textures

Smooth / Liso / Lisse.

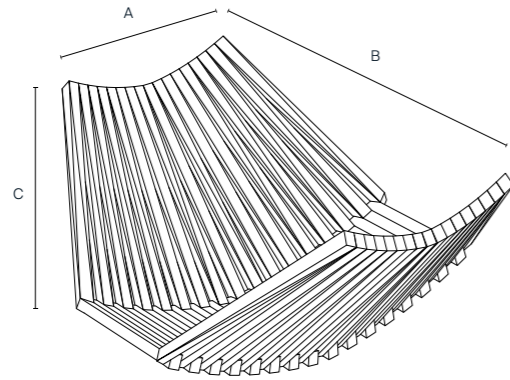

452061

A: 40 cm / 15.7 in 3 kg

B: 17 cm / 6.7 in

C: 8 cm / 3.1 in



General information / Información general / Informations générales

Origin / Origen / Origine

Indonesia / Indonesia / Indonésie.

Warranty / Garantía / Garantie

3 year / 3 años / 3 ans.

Additional features / Características adicional / Caractéristiques supplémentaires

Food safe / Apto para uso alimentario / Convient à l'usage alimentaire

Yes / Sí / Oui.

Microwave safe / Apto para microondas / Passe au four à micro-ondes

No / No / Non.

Dishwasher safe / Apto para lavavajillas / Passe au lave-vaisselle

No / No / Non.



Big 421071

Materials / Materiales / Matériaux

Recycled teak / Teca reciclada / Teck recyclé.

Textures / Texturas / Textures

Smooth / Liso / Lisse.

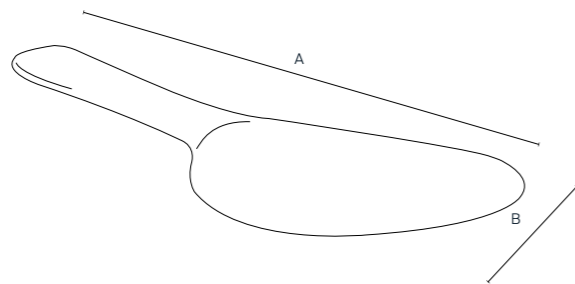

421071

A: 26 cm / 10.2 in 1 kg

B: 10 cm / 3.9 in

C: 1 cm / 0.4 in



General information / Información general / Informations générales

Origin / Origen / Origine

Indonesia / Indonesia / Indonésie.

Warranty / Garantía / Garantie

3 year / 3 años / 3 ans.

Additional features / Características adicional / Caractéristiques supplémentaires

Food safe / Apto para uso alimentario / Convient à l'usage alimentaire

Yes / Sí / Oui.

Microwave safe / Apto para microondas / Passe au four à micro-ondes

No / No / Non.

Dishwasher safe / Apto para lavavajillas / Passe au lave-vaisselle

No / No / Non.



Concave 421031

Materials / Materiales / Matériaux

Recycled teak / Teca reciclada / Teck recyclé.

Textures / Texturas / Textures

Smooth / Liso / Lisse.

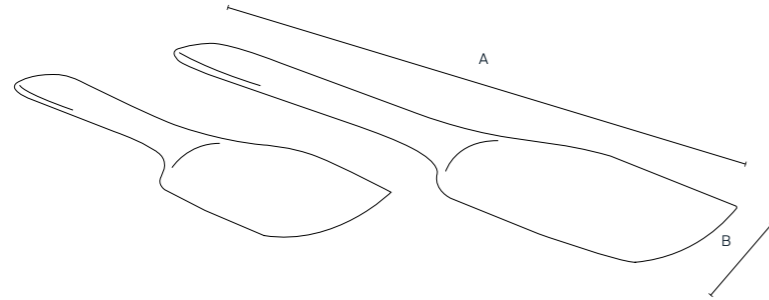

421031

A: 36 cm / 14.2 in 1 kg

B: 8 cm / 3.1 in

C: 1 cm / 0.4 in



General information / Información general / Informations générales

Origin / Origen / Origine

Indonesia / Indonesia / Indonésie.

Warranty / Garantía / Garantie

3 year / 3 años / 3 ans.

Additional features / Características adicional / Caractéristiques supplémentaires

Number of items per reference / Cantidad de artículos por referencia / Nombre d'articles par référence

2

Food safe / Apto para uso alimentario / Convient à l'usage alimentaire

Yes / Sí / Oui.

Microwave safe / Apto para microondas / Passe au four à micro-ondes

No / No / Non.

Dishwasher safe / Apto para lavavajillas / Passe au lave-vaisselle

No / No / Non.

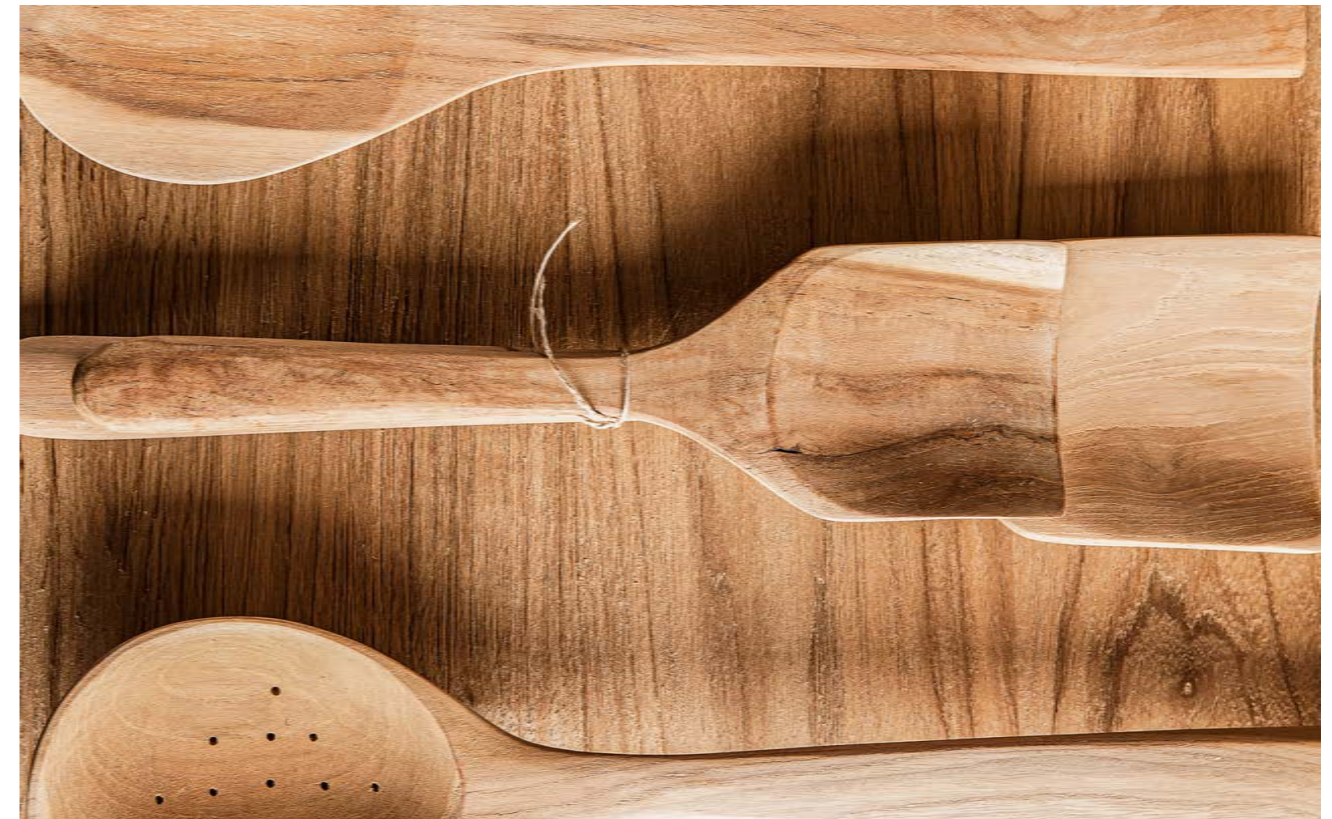

Dinamo 421011

Materials / Materiales / Matériaux

Recycled teak / Teca reciclada / Teck recyclé.

Textures / Texturas / Textures

Smooth / Liso / Lisse.

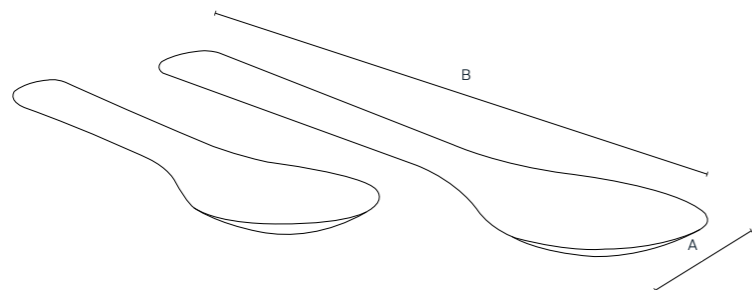

421011

A: 35 cm / 13.8 in 1 kg
 B: 8 cm / 3.1 in
 C: 1 cm / 0.4 in



General information / Información general / Informations générales

Origin / Origen / Origine

Indonesia / Indonesia / Indonésie.

Warranty / Garantía / Garantie

3 year / 3 años / 3 ans.

Additional features / Características adicional / Caractéristiques supplémentaires

Number of items per reference / Cantidad de artículos por referencia / Nombre d'articles par référence

2

Food safe / Apto para uso alimentario / Convient à l'usage alimentaire

Yes / Sí / Oui.

Microwave safe / Apto para microondas / Passe au four à micro-ondes

No / No / Non.

Dishwasher safe / Apto para lavavajillas / Passe au lave-vaisselle

No / No / Non.



Fork 421111

Materials / Materiales / Matériaux

Recycled teak / Teca reciclada / Teck recyclé.

Textures / Texturas / Textures

Smooth / Liso / Lisse.

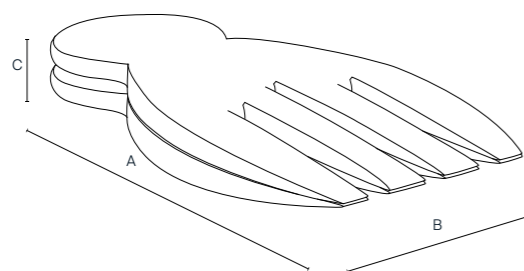

421111

A: 19 cm / 7.5 in

1 kg

B: 9 cm / 3.5 in

C: 2 cm / 0.8 in

General information / Información general / Informations générales

Origin / Origen / Origine

Indonesia / Indonesia / Indonésie.

Warranty / Garantía / Garantie

3 year / 3 años / 3 ans.

Additional features / Características adicional / Caractéristiques supplémentaires

Number of items per reference / Cantidad de artículos por referencia / Nombre d'articles par référence

2

Food safe / Apto para uso alimentario / Convient à l'usage alimentaire

Yes / Sí / Oui.

Microwave safe / Apto para microondas / Passe au four à micro-ondes

No / No / Non.

Dishwasher safe / Apto para lavavajillas / Passe au lave-vaisselle

No / No / Non.

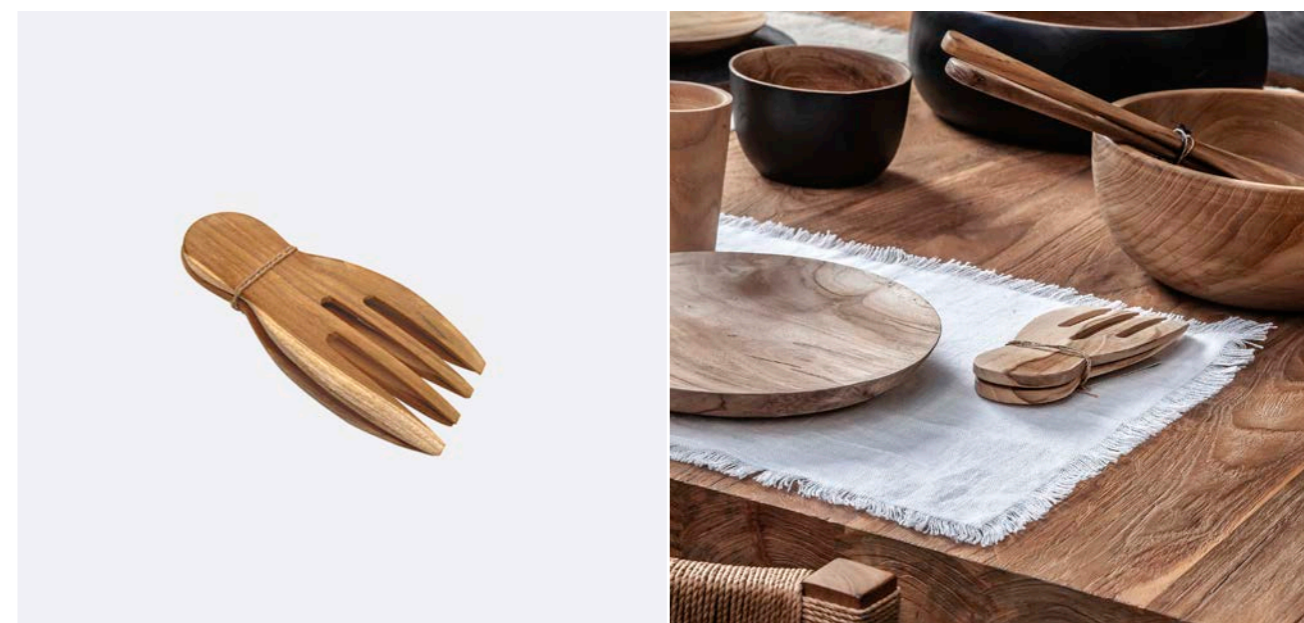

Hand 422011

Materials / Materiales / Matériaux

Recycled teak / Teca reciclada / Teck recyclé.

Textures / Texturas / Textures

Smooth / Liso / Lisse.

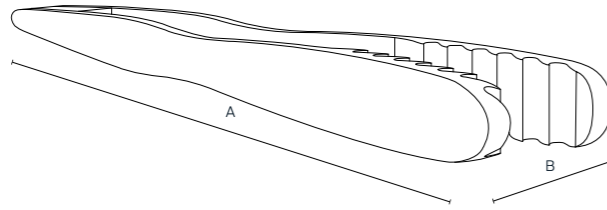

422011

A: 28 cm / 11.0 in 1 kg

B: 3,5 cm / 1.4 in

C: 5 cm / 2.0 in



General information / Información general / Informations générales

Origin / Origen / Origine

Indonesia / Indonesia / Indonésie.

Warranty / Garantía / Garantie

3 year / 3 años / 3 ans.

Additional features / Características adicional / Caractéristiques supplémentaires

Food safe / Apto para uso alimentario / Convient à l'usage alimentaire

Yes / Sí / Oui.

Microwave safe / Apto para microondas / Passe au four à micro-ondes

No / No / Non.

Dishwasher safe / Apto para lavavajillas / Passe au lave-vaisselle

No / No / Non.



Paper Roll 461031

Materials / Materiales / Matériaux

Recycled teak / Teca reciclada / Teck recyclé.

Textures / Texturas / Textures

Smooth / Liso / Lisse.

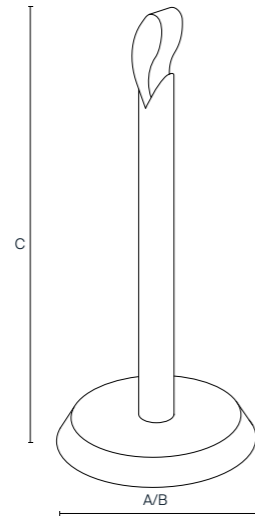

461031

A: 14 cm / 5.5 in **3 kg**

B: 14 cm / 5.5 in

C: 30 cm / 11.8 in



General information / Información general / Informations générales

Origin / Origen / Origine

Indonesia / Indonesia / Indonésie.

Warranty / Garantía / Garantie

3 year / 3 años / 3 ans.



Perform 421051

Materials / Materiales / Matériaux

Recycled teak / Teca reciclada / Teck recyclé.

Textures / Texturas / Textures

Smooth / Liso / Lisse.

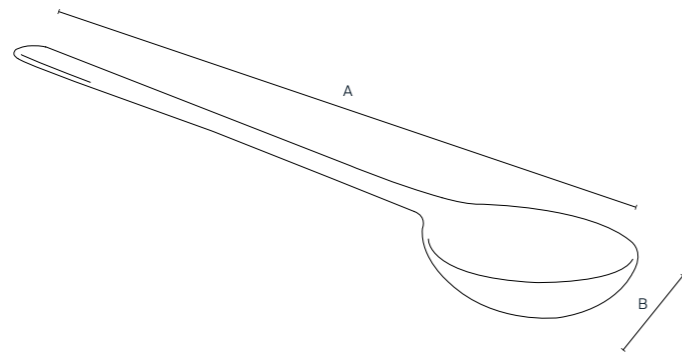

421051

A: 40 cm / 15.7 in **1 kg**

B: 9 cm / 3.5 in

C: 4 cm / 1.6 in

General information / Información general / Informations générales

Origin / Origen / Origine

Indonesia / Indonesia / Indonésie.

Warranty / Garantía / Garantie

3 year / 3 años / 3 ans.

Additional features / Características adicional / Caractéristiques supplémentaires

Food safe / Apto para uso alimentario / Convient à l'usage alimentaire

Yes / Sí / Oui.

Microwave safe / Apto para microondas / Passe au four à micro-ondes

No / No / Non.

Dishwasher safe / Apto para lavavajillas / Passe au lave-vaisselle

No / No / Non.



Promise 421041

Materials / Materiales / Matériaux

Recycled teak / Teca reciclada / Teck recyclé.

Textures / Texturas / Textures

Smooth / Liso / Lisse.

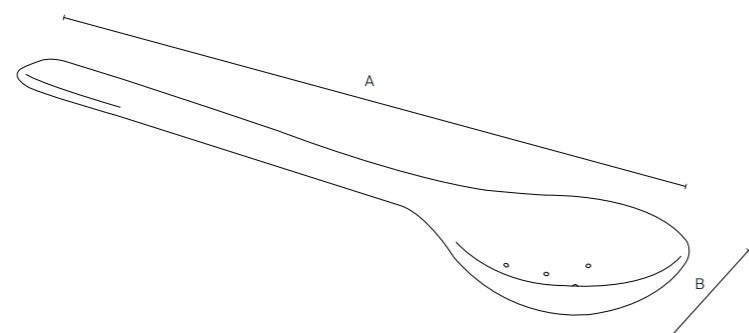

421041

A: 35 cm / 13.8 in 1 kg

B: 8 cm / 3.1 in

C: 3 cm / 1.2 in

General information / Información general / Informations générales

Origin / Origen / Origine

Indonesia / Indonesia / Indonésie.

Warranty / Garantía / Garantie

3 year / 3 años / 3 ans.

Additional features / Características adicional / Caractéristiques supplémentaires

Number of items per reference / Cantidad de artículos por referencia / Nombre d'articles par référence

2

Food safe / Apto para uso alimentario / Convient à l'usage alimentaire

Yes / Sí / Oui.

Microwave safe / Apto para microondas / Passe au four à micro-ondes

No / No / Non.

Dishwasher safe / Apto para lavavajillas / Passe au lave-vaisselle

No / No / Non.



Roller 422021

Materials / Materiales / Matériaux

Recycled teak / Teca reciclada / Teck recyclé.

Textures / Texturas / Textures

Smooth / Liso / Lisse.

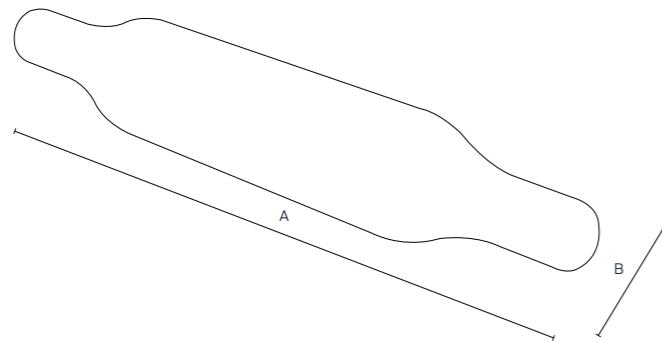

422021

A: 50 cm / 19.7 in 2 kg

B: 7 cm / 2.8 in

C: 7 cm / 2.8 in

General information / Información general / Informations générales

Origin / Origen / Origine

Indonesia / Indonesia / Indonésie.

Warranty / Garantía / Garantie

3 year / 3 años / 3 ans.

Additional features / Características adicional / Caractéristiques supplémentaires

Food safe / Apto para uso alimentario / Convient à l'usage alimentaire

Yes / Sí / Oui.

Microwave safe / Apto para microondas / Passe au four à micro-ondes

No / No / Non.

Dishwasher safe / Apto para lavavajillas / Passe au lave-vaisselle

No / No / Non.

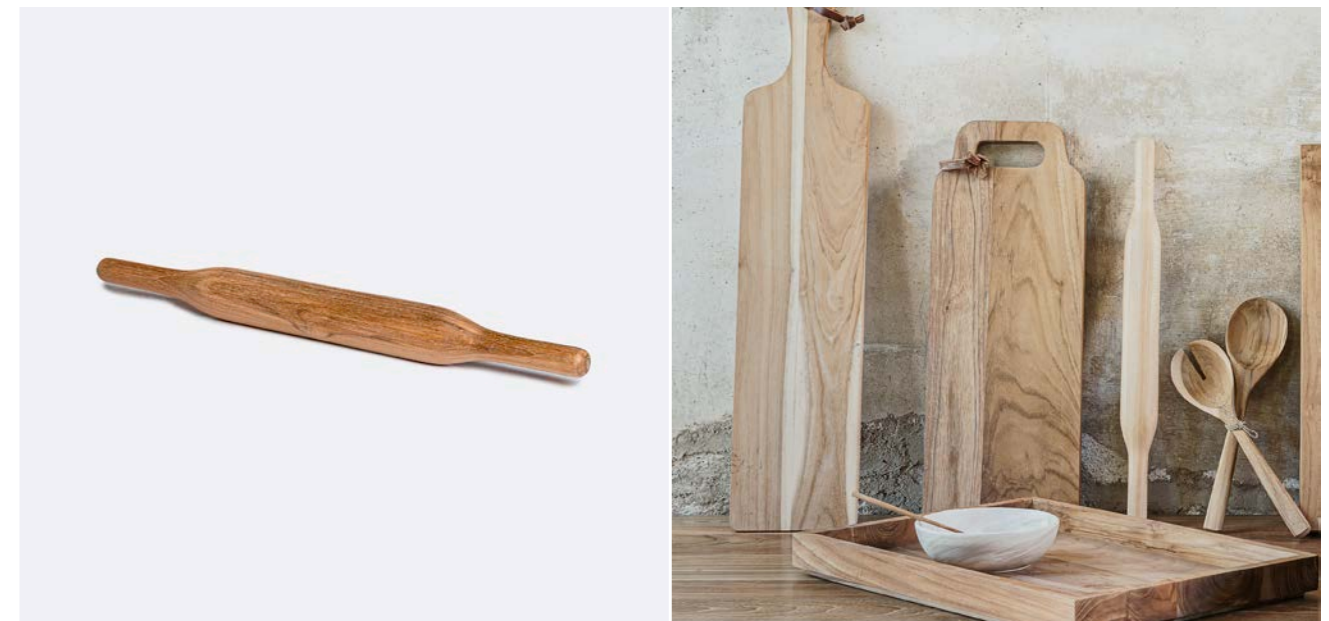

Tapa 421101

Materials / Materiales / Matériaux

Recycled teak / Teca reciclada / Teck recyclé.

Textures / Texturas / Textures

Smooth / Liso / Lisse.

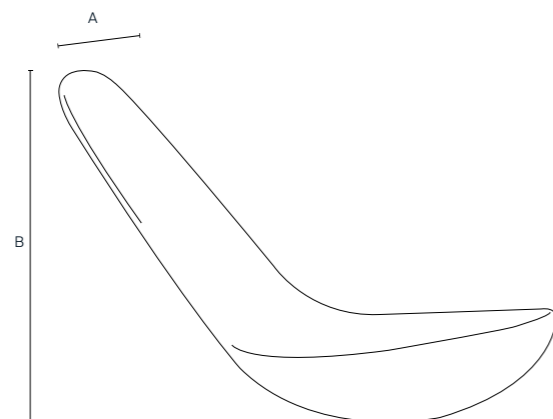

421101

A: 13 cm / 5.1 in

1 kg

B: 4 cm / 1.6 in

C: 4 cm / 1.6 in

General information / Información general / Informations générales

Origin / Origen / Origine

Indonesia / Indonesia / Indonésie.

Warranty / Garantía / Garantie

3 year / 3 años / 3 ans.

Additional features / Características adicional / Caractéristiques supplémentaires

Food safe / Apto para uso alimentario / Convient à l'usage alimentaire

Yes / Sí / Oui.

Microwave safe / Apto para microondas / Passe au four à micro-ondes

No / No / Non.

Dishwasher safe / Apto para lavavajillas / Passe au lave-vaisselle

No / No / Non.

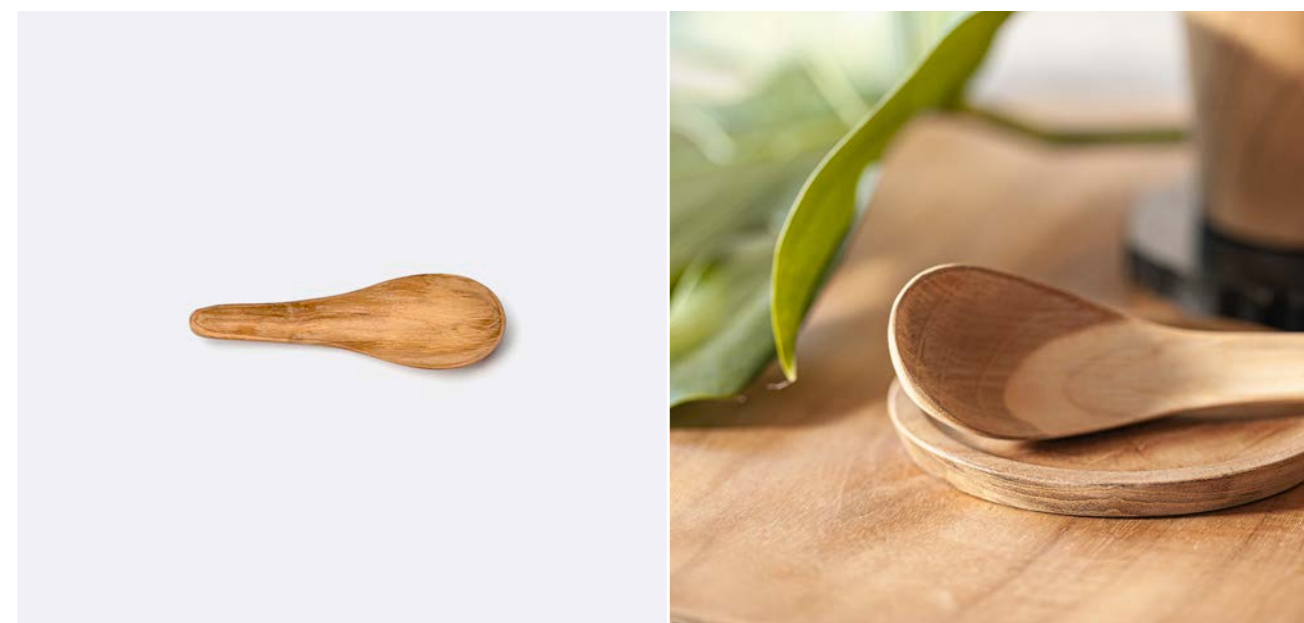

Tutupi 421121 / 421122

Materials / Materiales / Matériaux

Stainless steel / Acero inoxidable / Acier inoxydable.

Finishes and protection / Acabados y protección / Finitions et protection

Ref. [421121]: Black burned (*handle*) / Burned negro (*mango*) / Noir brûlé.

Ref. [421122]: Copper electroplating, black burned (*handle*) / Galvanizado de cobre, burned negro (*mango*) / Cuivre galvanisé, noir brûlé.

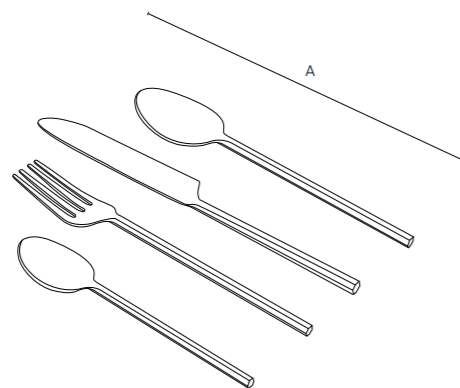

421121 / 421122

A: 23 cm / 9.1 in 1 kg
B: 4 cm / 1.6 in

421121

421122



General information / Información general / Informations générales

Origin / Origen / Origine
India / India / Inde.

Warranty / Garantía / Garantie
3 year / 3 años / 3 ans.

Additional features / Características adicional / Caractéristiques supplémentaires

Number of items per reference / Cantidad de artículos por referencia / Nombre d'articles par référence
4

Food safe / Apto para uso alimentario / Convient à l'usage alimentaire
Yes / Sí / Oui.

Microwave safe / Apto para microondas / Passe au four à micro-ondes
No / No / Non.

Dishwasher safe / Apto para lavavajillas / Passe au lave-vaisselle
No / No / Non.



421125 / 421126

Materials / Materiales / Matériaux

Stainless steel / Acero inoxidable / Acier inoxydable.

Finishes and protection / Acabados y protección / Finitions et protection

[Ref. 421125]: Black burned / Burned negro / Noir brûlé.

[Ref. 421126]: Copper electroplating / Galvanizado de cobre / Cuivre galvanisé.

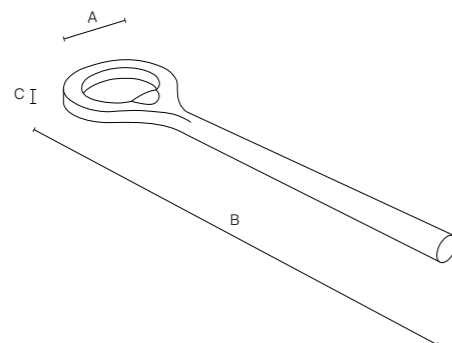

421125 / 421126

A: 15 cm / 5.9 in 1 kg

B: 4 cm / 1.6 in

421125

421126

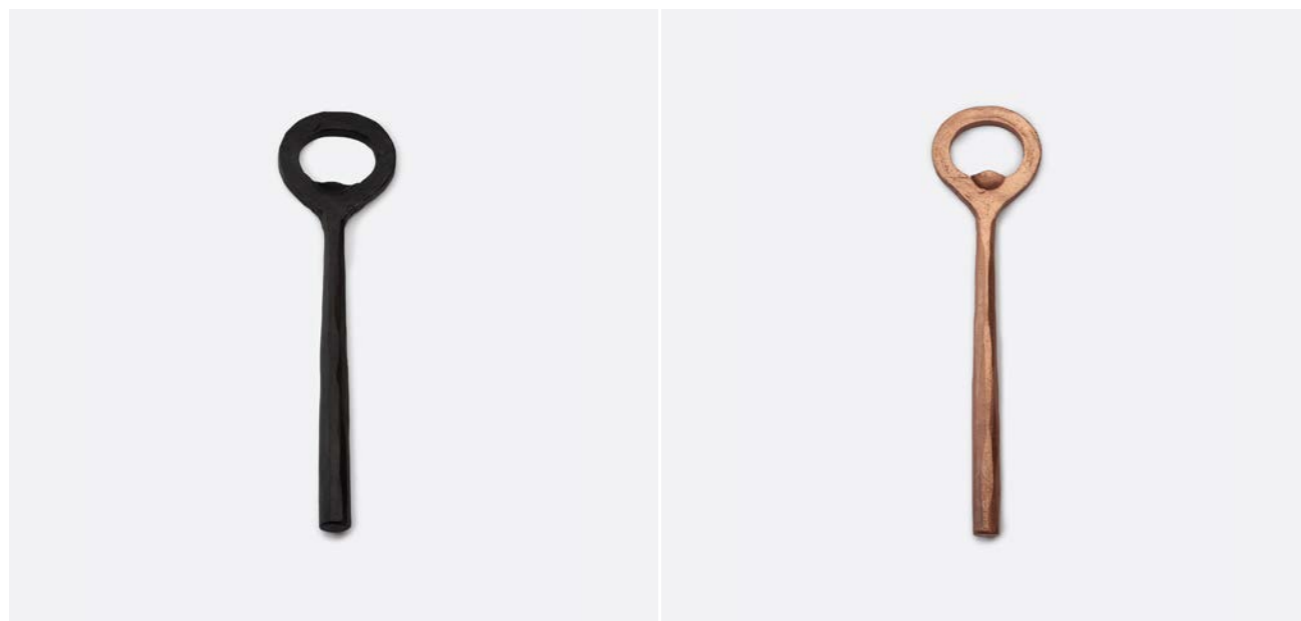

General information / Información general / Informations générales

Origin / Origen / Origine

India / India / Inde.

Warranty / Garantía / Garantie

3 year / 3 años / 3 ans.

Additional features / Características adicional / Caractéristiques supplémentaires

Food safe / Apto para uso alimentario / Convient à l'usage alimentaire

Yes / Sí / Oui.

Microwave safe / Apto para microondas / Passe au four à micro-ondes

No / No / Non.

Dishwasher safe / Apto para lavavajillas / Passe au lave-vaisselle

No / No / Non.



Kimia Collection

341058 / 341062 / 341055 / 341054 / 341053 / 341051 / 341052 / 341061 / 341056 / 341059 / 341060 / 341063 / 341057

Materials / Materiales / Matériaux

Stone / Piedra / Pierre.

Textures / Texturas / Textures

Smooth / Liso / Lisse.

General information / Información general / Informations générales

Origin / Origen / Origine

Indonesia / Indonesia / Indonésie.

Warranty / Garantía / Garantie

3 year / 3 años / 3 ans.

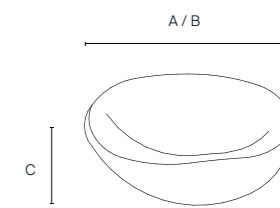
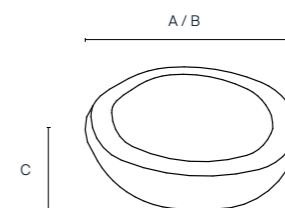
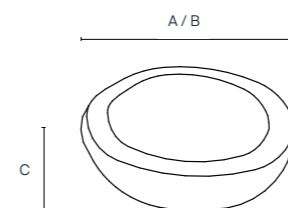
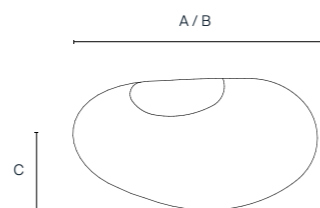
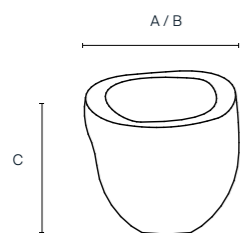

341058 - egg cup / huevera / coquetier

A: 7 cm / 2.7 in
B: 7 cm / 2.7 in
C: 7 cm / 2.7 in

341062 - candle holder / portavelas / bougeoir

A: 11 cm / 4.3 in
B: 11 cm / 4.3 in
C: 6 cm / 2.3 in

341055

A: 10 cm / 3.9 in
B: 9 cm / 3.5 in
C: 5 cm / 1.9 in

341054

A: 17 cm / 6.7 in
B: 15 cm / 5.9 in
C: 8 cm / 3.1 in

341053

A: 35 cm / 13.7 in
B: 35 cm / 13.7 in
C: 13 cm / 5.1 in

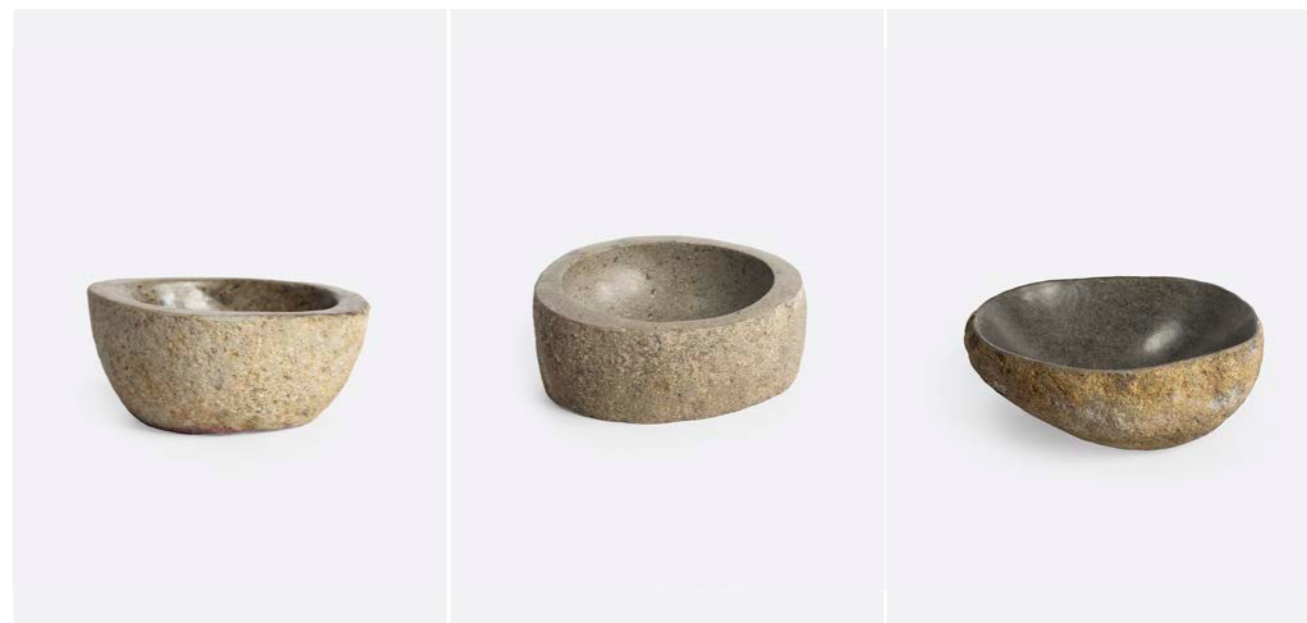

341051 / 341052 / 341061 / 341056

Additional features / Características adicional / Caractéristiques supplémentaires

Food safe / Apto para uso alimentario /
Convient à l'usage alimentaire
Yes / Sí / Oui.

Dishwasher safe / Apto para lavavajillas / Passe au lave-vaisselle
No / No / Non.

Microwave safe / Apto para microondas /
Passe au four à micro-ondes
No / No / Non.

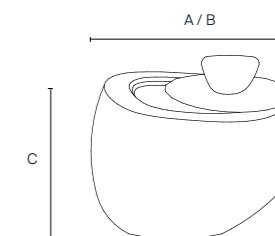
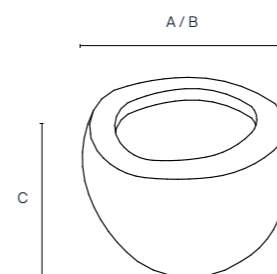
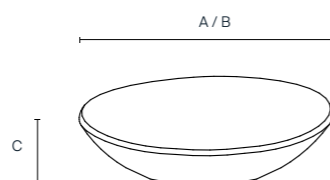
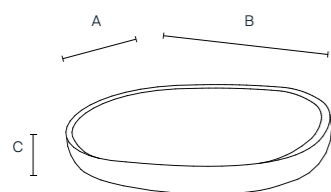
**341051**

A: 30 cm / 11.8 in
B: 30 cm / 11.8 in
C: 4 cm / 1.5 in

341052

A: 12 cm / 4.7 in
B: 12 cm / 4.7 in
C: 2 cm / 0.7 in

341061

A: 10 cm / 3.9 in
B: 10 cm / 3.9 in
C: 11 cm / 4.3 in

341056

A: 12 cm / 4.7 in
B: 12 cm / 4.7 in
C: 10 cm / 3.9 in



341059 / 341060 / 341063 / 341057

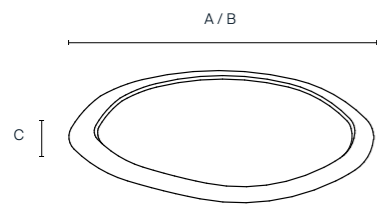

341059

A: 20 cm / 7.8 in
 B: 20 cm / 7.8 in
 C: 2 cm / 0.7 in

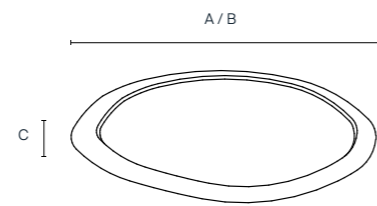

341060

A: 28 cm / 11 in
 B: 28 cm / 11 in
 C: 2 cm / 0.7 in

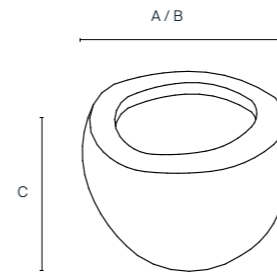

341063

A: 17 cm / 6.7 in
 B: 17 cm / 6.7 in
 C: 21 cm / 8.2 in

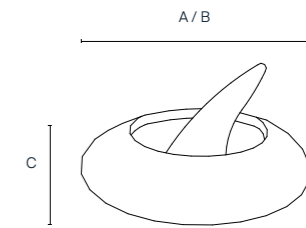

341057 - mortar / mortero / mortier

A: 18 cm / 7 in
 B: 18 cm / 7 in
 C: 11 cm / 4.3 in



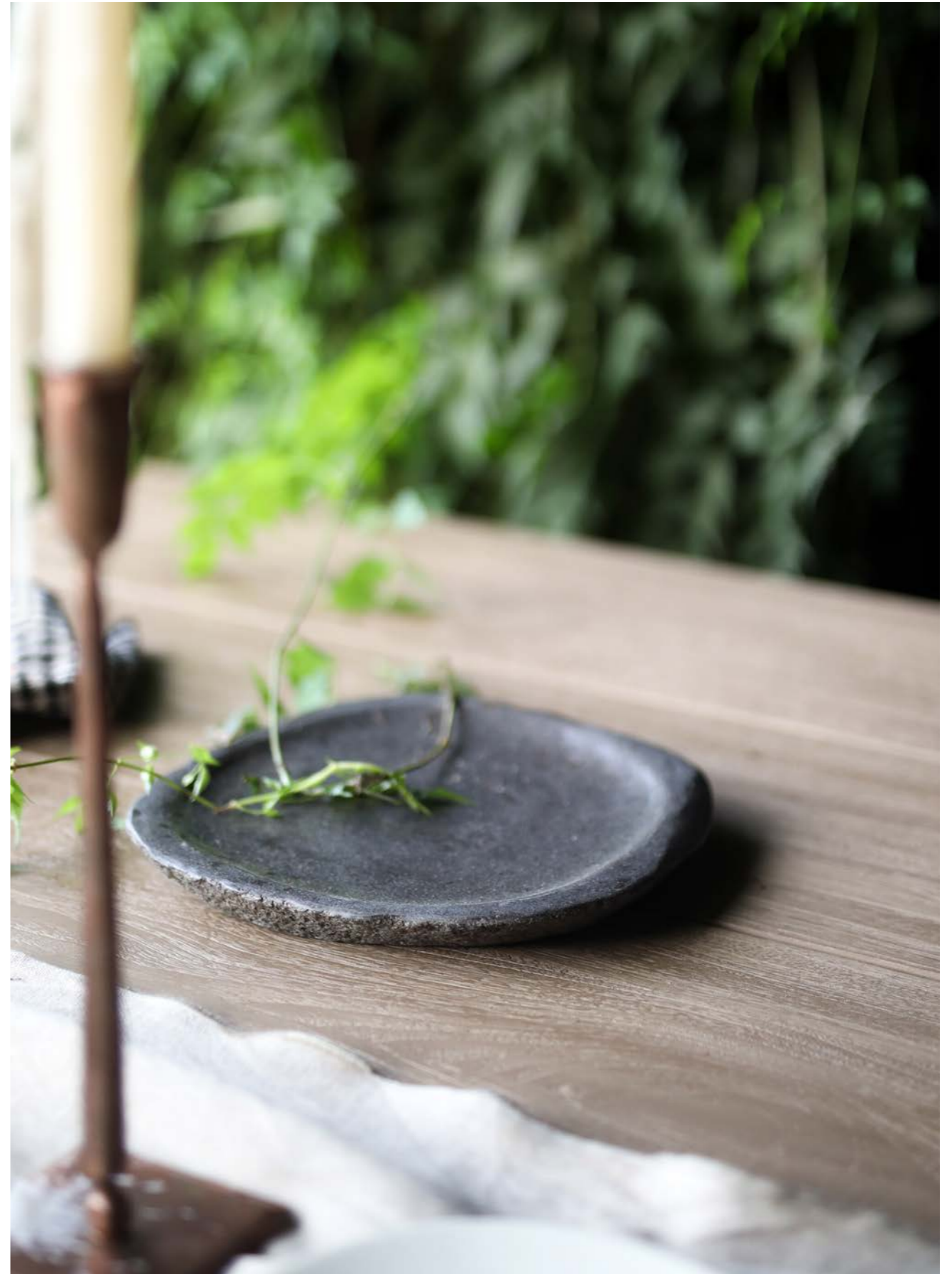

**Dividers and wall art / Mirrors /
Baskets / Vases / Candle holders
and pencil holders / Incense holder
Artisan washbasins / Meja Collection**



Cora 136051

Materials / Materiales / Matériaux

Teak and paper cord / Teca y cuerda de papel / Teck et corde en papier.

Textures / Texturas / Textures

Woven / Encordado / Cordage.

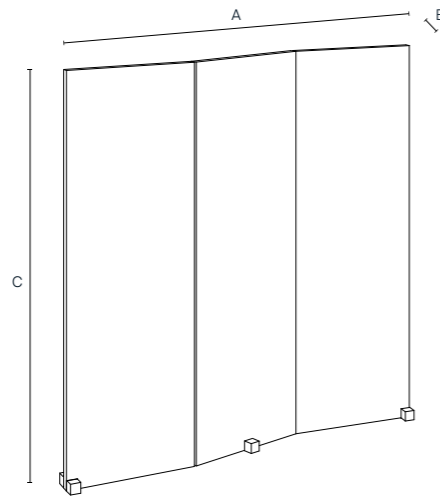

136051

A: 190 cm / 74.8 in

B: 5 cm / 2.0 in

C: 190 cm / 74.8 in

General information / Información general / Informations générales

Origin / Origen / Origine

Indonesia / Indonesia / Indonésie.

Warranty / Garantía / Garantie

3 year / 3 años / 3 ans.

Additional features / Características adicional / Caractéristiques supplémentaires

Mounting required / Require montaje / Montage nécessaire

Yes / Sí / Oui.

Additional information / Información adicional / Information complémentaire

Includes 3 teak wood supports measures 20 x 5 x 5 x 5 cm / Incluye 3 soportes de madera de teca medidas 20 x 5 x 5 cm /

Comprend 3 supports en bois de teck et mesure 20 x 5 x 5 x 5 cm.

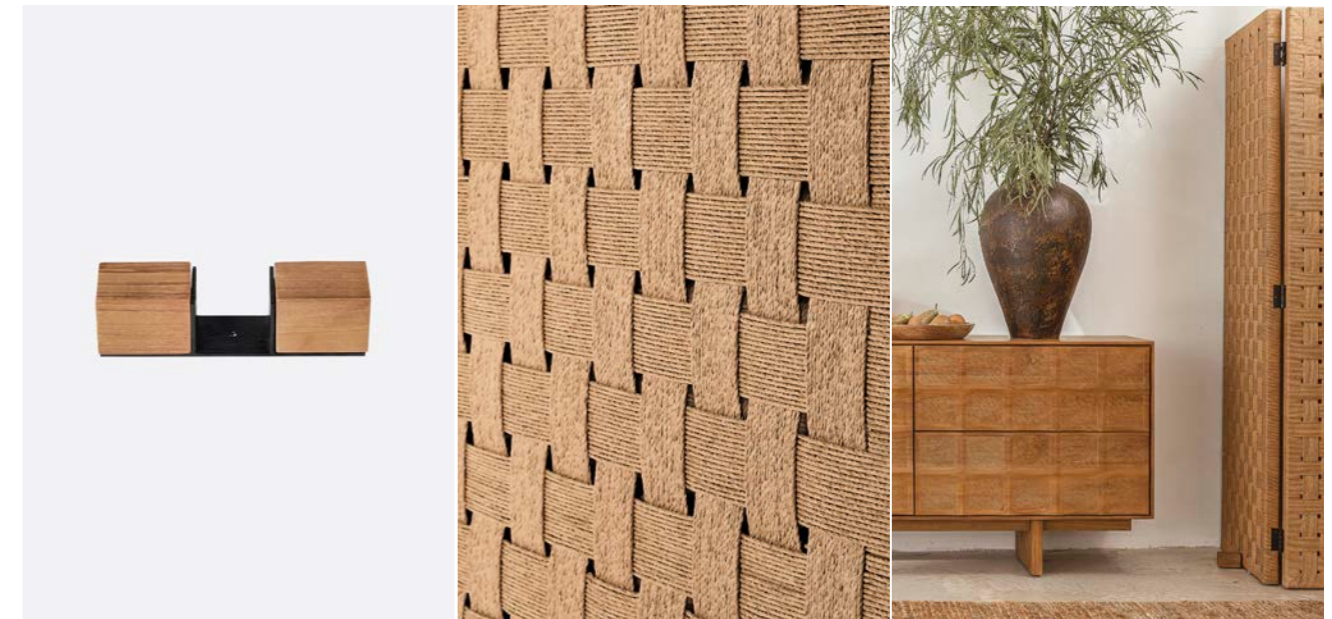

Geox 331061

Materials / Materiales / Matériaux

Recycled teak (*frame*); glass (*mirror*) / Teca reciclada (*marco*); cristal (*espejo*) / Teck recyclé (*cadre*); verre (*miroir*).

Textures / Texturas / Textures

Smooth / Liso / Lisse.

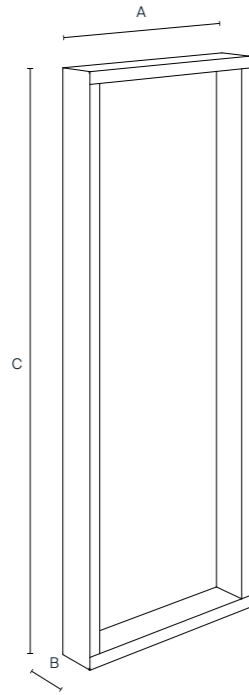

331061

A: 80 cm / 31.5 in **31 kg**

B: 15 cm / 5.9 in

C: 210 cm / 82.7 in

General information / Información general / Informations générales

Origin / Origen / Origine

Indonesia / Indonesia / Indonésie.

Warranty / Garantía / Garantie

3 year / 3 años / 3 ans.

Additional features / Características adicional / Caractéristiques supplémentaires

Wall mountable / Para colgar en la pared / Fixation murale

No / No / Non.



Erosi 331011 / 311012 / 311041

Materials / Materiales / Matériaux

Recycled teak (*frame*); glass (*mirror*) / Teca reciclada (*marco*); cristal (*espejo*) / Teck recyclé (*cadre*); verre (*miroir*).

Textures / Texturas / Textures

Eroded / Erosionado / Érodé.

General information / Información general / Informations générales

Origin / Origen / Origine

Indonesia / Indonesia / Indonésie.

Warranty / Garantía / Garantie

3 year / 3 años / 3 ans.

Additional features / Características adicional / Caractéristiques supplémentaires

Wall mountable / Para colgar en la pared / Fixation murale

Ref. [331011]: No / No / Non.

Ref. [331012 / 331013]: Yes / Sí / Oui.

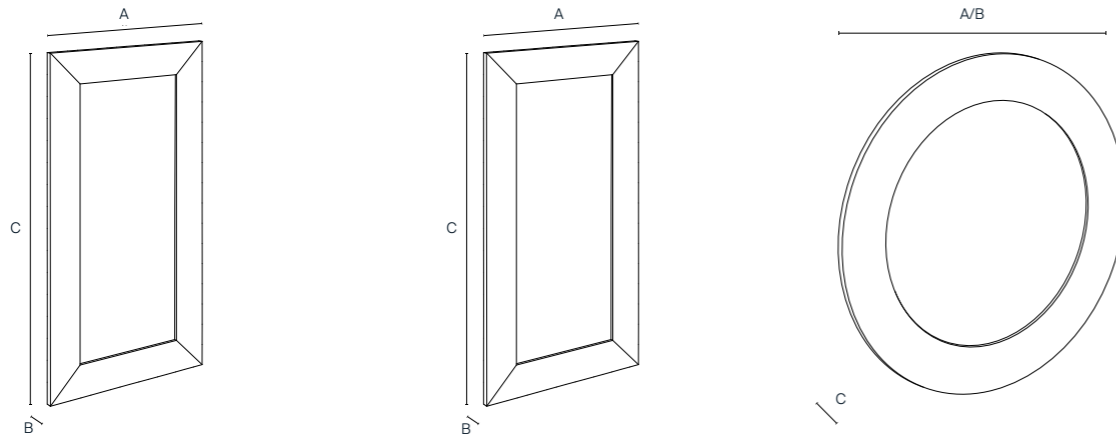

331011

A: 110 cm / 43.3 in **50 kg**
 B: 4 cm / 1.6 in
 C: 210 cm / 82.7 in

331012

A: 70 cm / 27.6 in **30 kg**
 B: 4 cm / 1.6 in
 C: 100 cm / 39.4 in

331041

A: 130 cm / 51.2 in **26 kg**
 B: 130 cm / 51.2 in
 C: 4 cm / 1.6 in

331011

331012

331041

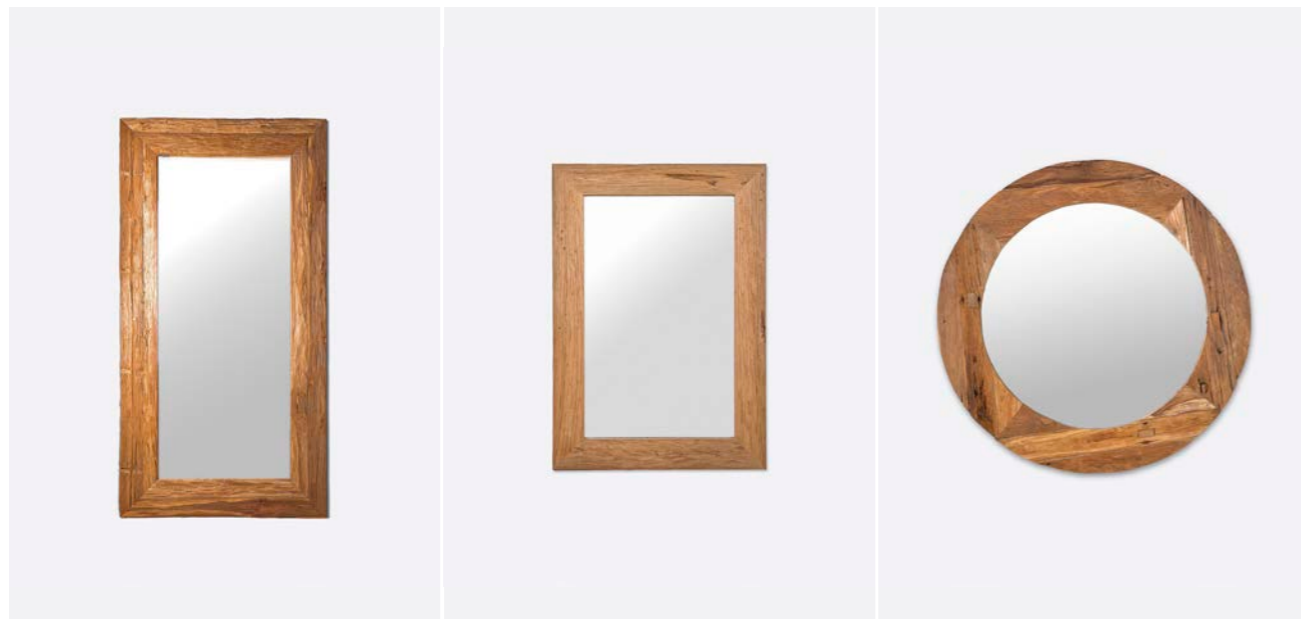

Esferic 331051 / 331052

Materials / Materiales / Matériaux

Recycled teak (*frame*); glass (*mirror*) / Teca reciclada (*marco*); cristal (*espejo*) / Teck recyclé (*cadre*); verre (*miroir*).

Textures / Texturas / Textures

Wire brushing / Cepillado de púas / Brossage métallique.

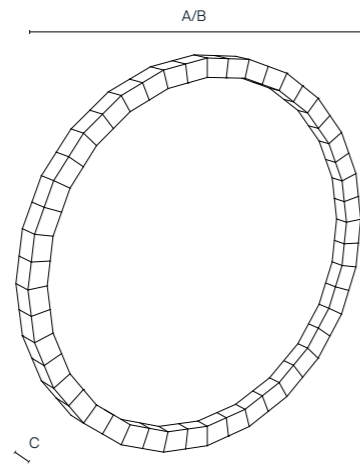

331051

A: 80 cm / 31.5 in 20 kg
B: 80 cm / 31.5 in
C: 5 cm / 2.0 in

331052

A: 80 cm / 31.5 in 20 kg
B: 80 cm / 31.5 in
C: 5 cm / 2.0 in

331051

331052

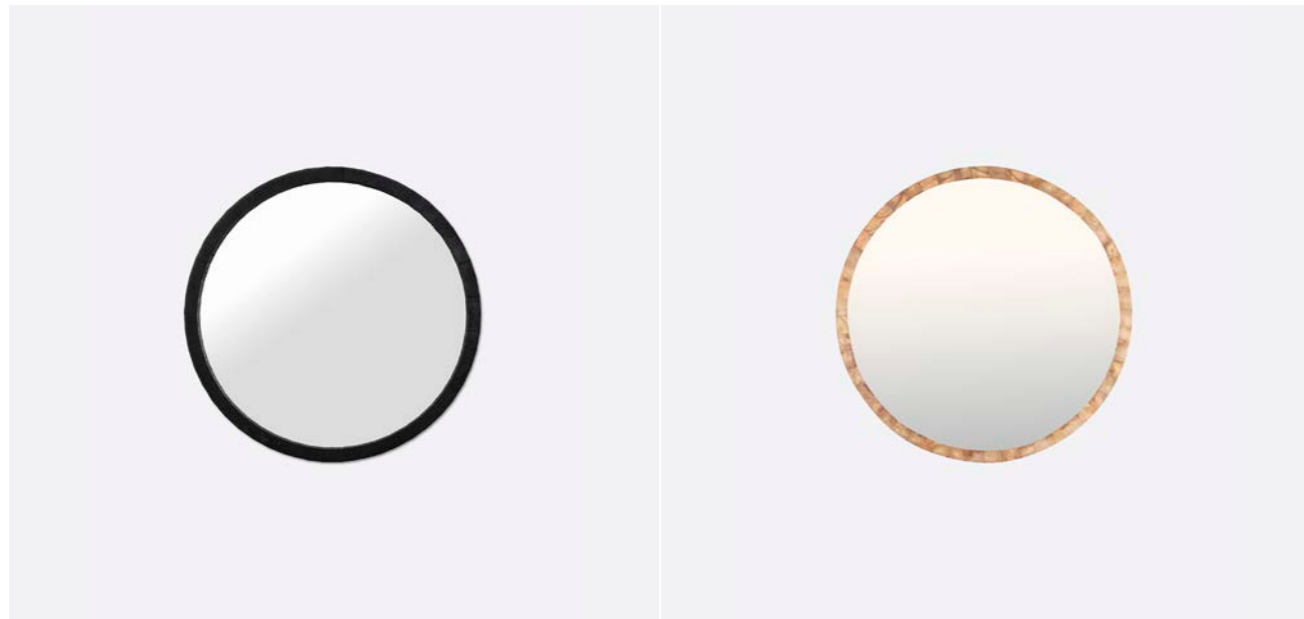

General information / Información general / Informations générales

Origin / Origen / Origine

Indonesia / Indonesia / Indonésie.

Warranty / Garantía / Garantie

3 year / 3 años / 3 ans.

Additional features / Características adicional / Caractéristiques supplémentaires

Wall mountable / Para colgar en la pared / Fixation murale

Yes / Sí / Oui.

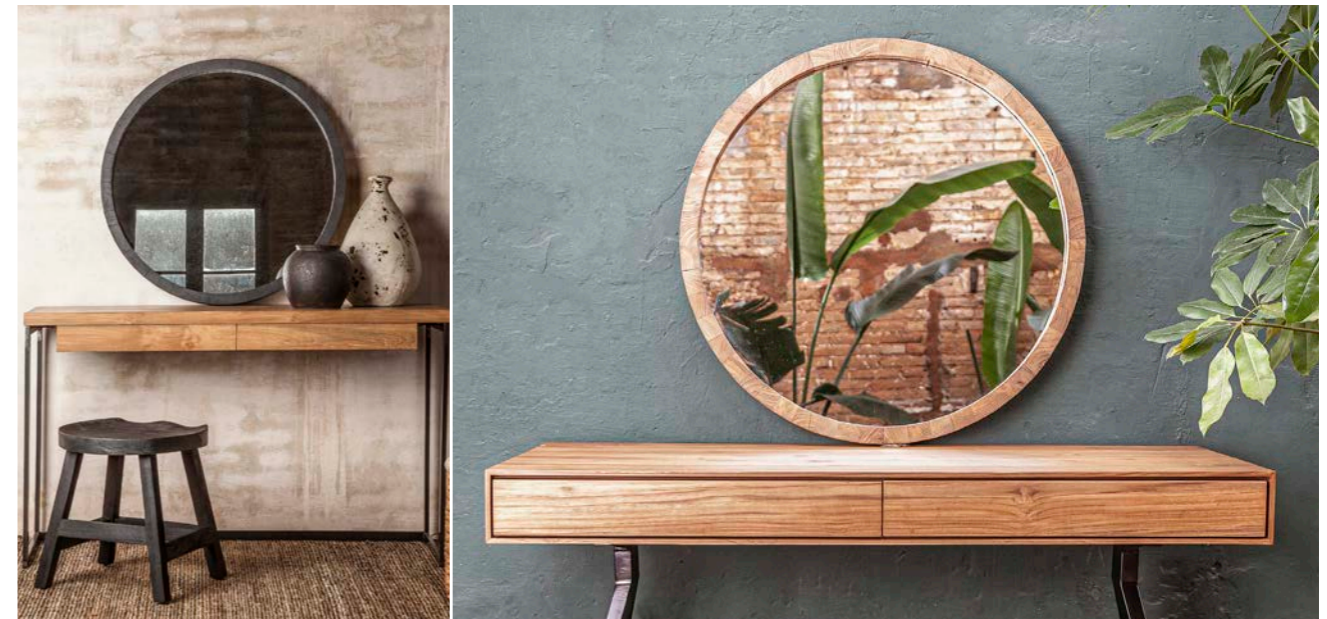

Kobe 331101

Materials / Materiales / Matériaux

Recycled teak (*frame*); glass (*mirror*) / Teca reciclada (*marco*); cristal (*espejo*) / Teck recyclé (*cadre*); verre (*miroir*).

Textures / Texturas / Textures

Wire brushing / Cepillado de púas / Brossage métallique.

Finishes and protection / Acabados y protección / Finitions et protection

Water-based sealer / Sellador base agua / Scellant à base d'eau.

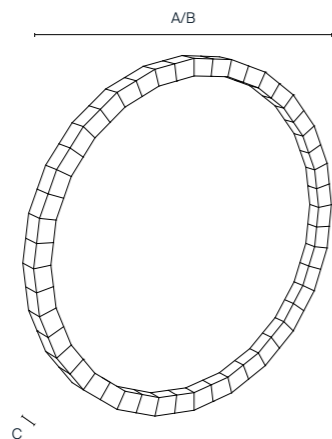

331101

A: 180 cm / 70.8 in

B: 9 cm / 3.5 in

C: 180 cm / 70.8 in

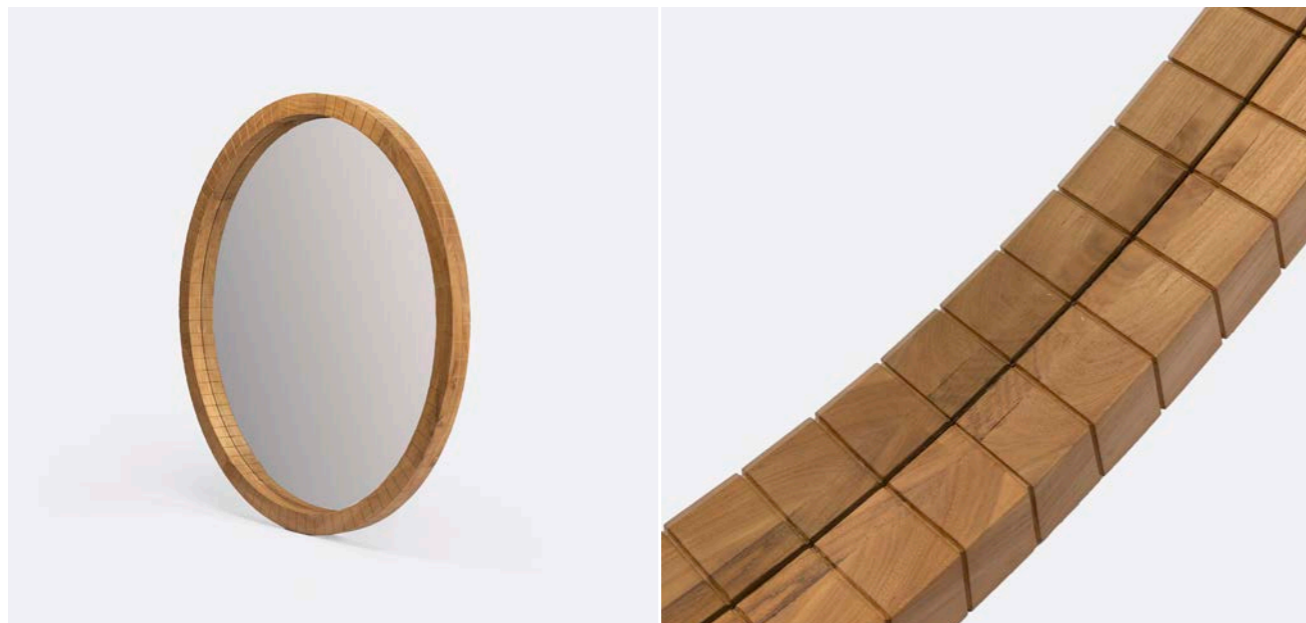

General information / Información general / Informations générales

Origin / Origen / Origine

Indonesia / Indonesia / Indonésie.

Warranty / Garantía / Garantie

3 year / 3 años / 3 ans.

Additional features / Características adicional / Caractéristiques supplémentaires

Wall mountable / Para colgar en la pared / Fixation murale

Yes / Sí / Oui.

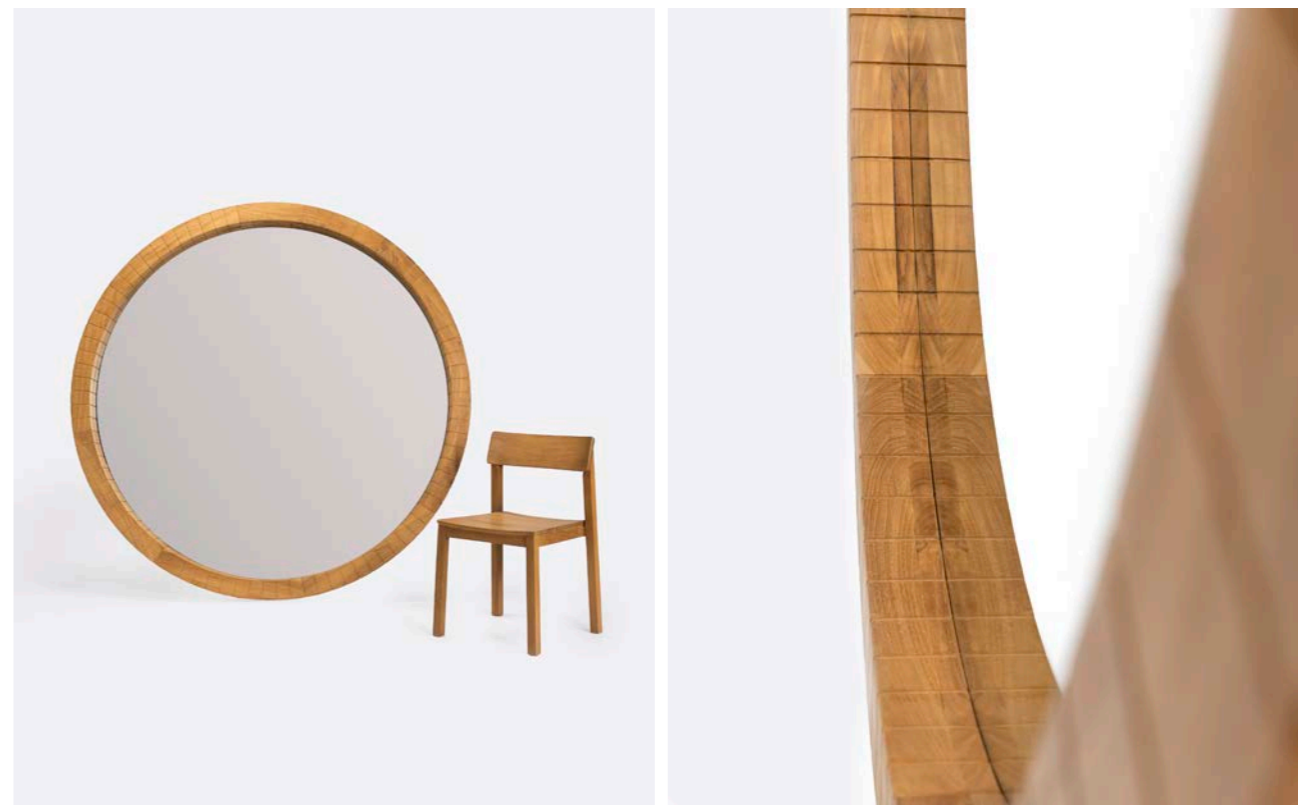

Momi 331091

Materials / Materiales / Matériaux

Recycled teak (*frame*); glass (*mirror*) / Teca reciclada (*marco*); cristal (*espejo*) / Teck recyclé (*cadre*); verre (*miroir*).

Textures / Texturas / Textures

Smooth / Liso / Lisse.

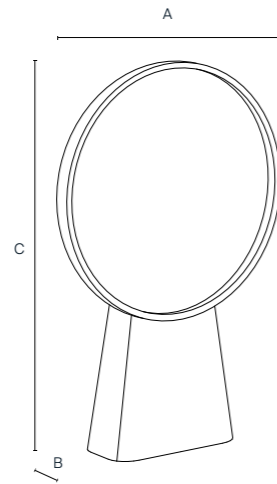

331091

A: 23 cm / 9.1 in 2 kg

B: 6 cm / 2.4 in

C: 35 cm / 13.8 in

General information / Información general / Informations générales

Origin / Origen / Origine

Indonesia / Indonesia / Indonésie.

Warranty / Garantía / Garantie

3 year / 3 años / 3 ans.

Additional features / Características adicional / Caractéristiques supplémentaires

Wall mountable / Para colgar en la pared / Fixation murale

No / No / Non.

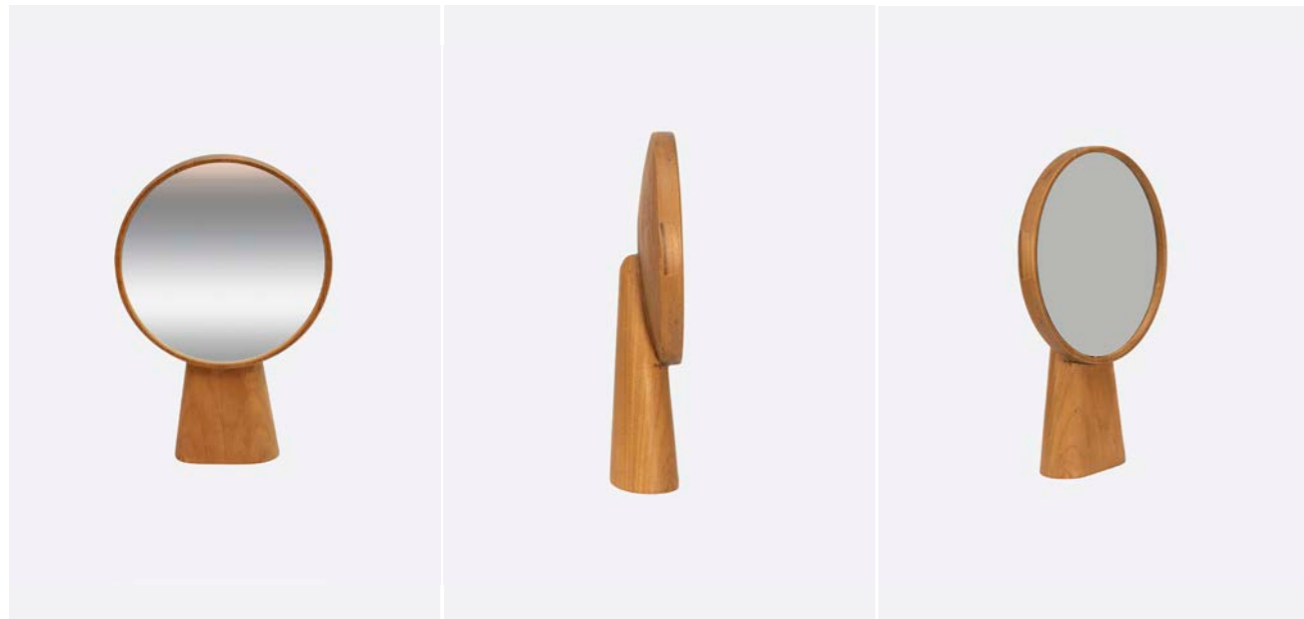

Tambora 331081 /

Materials / Materiales / Matériaux

Recycled teak (*frame*); glass (*mirror*) / Teca reciclada (*marco*); cristal (*espejo*) / Teck recyclé (*cadre*); verre (*miroir*).

Textures / Texturas / Textures

Wire brushing / Cepillado de púas / Brossage métallique.

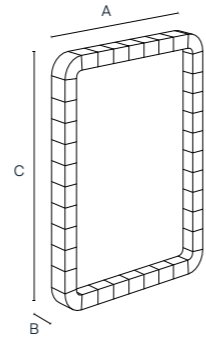
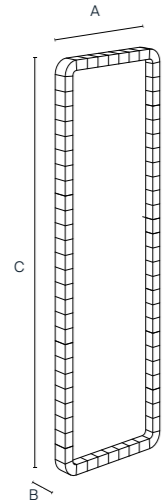

331081

A: 45 cm / 17.7 in
B: 5 cm / 2.0 in
C: 140 cm / 55.1 in
14 kg

A: 45 cm / 17.7 in
B: 5 cm / 2.0 in
C: 60 cm / 23.6 in
9 kg

331081

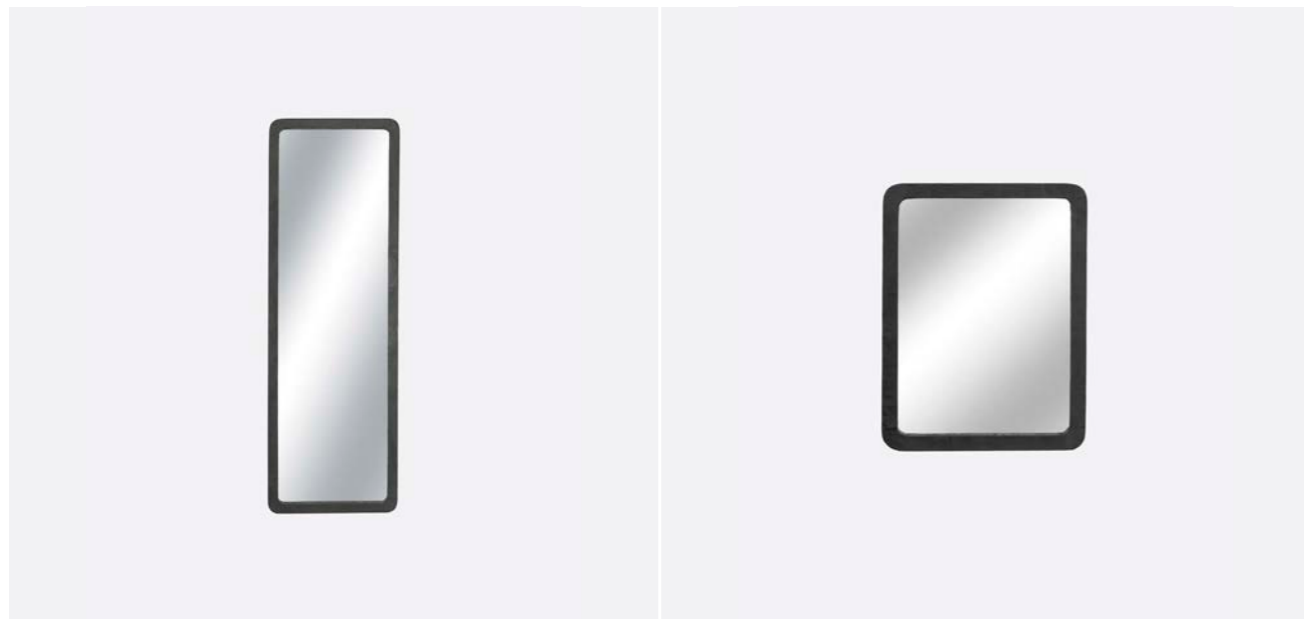

General information / Información general / Informations générales

Origin / Origen / Origine

Indonesia / Indonesia / Indonésie.

Warranty / Garantía / Garantie

3 year / 3 años / 3 ans.

Additional features / Características adicional / Caractéristiques supplémentaires

Wall mountable / Para colgar en la pared / Fixation murale

Yes / Sí / Oui.



Weda 331105

Materials / Materiales / Matériaux

Recycled teak (*frame*); glass (*mirror*) / Teca reciclada (*marco*); cristal (*espejo*) / Teck recyclé (*cadre*); verre (*miroir*).

Textures / Texturas / Textures

Wire brushing / Cepillado de púas / Brossage métallique.

Finishes and protection / Acabados y protección / Finitions et protection

Water-based sealer / Sellador base agua / Scellant à base d'eau.

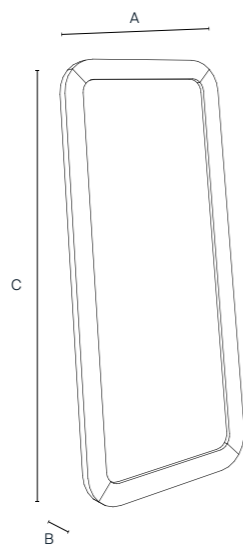

331105

A: 85 cm / 33.4 in

B: 5 cm / 1.9 in

C: 190 cm / 74.8 in



General information / Información general / Informations générales

Origin / Origen / Origine

Indonesia / Indonesia / Indonésie.

Warranty / Garantía / Garantie

3 year / 3 años / 3 ans.

Additional features / Características adicional / Caractéristiques supplémentaires

Wall mountable / Para colgar en la pared / Fixation murale

No / No / No.

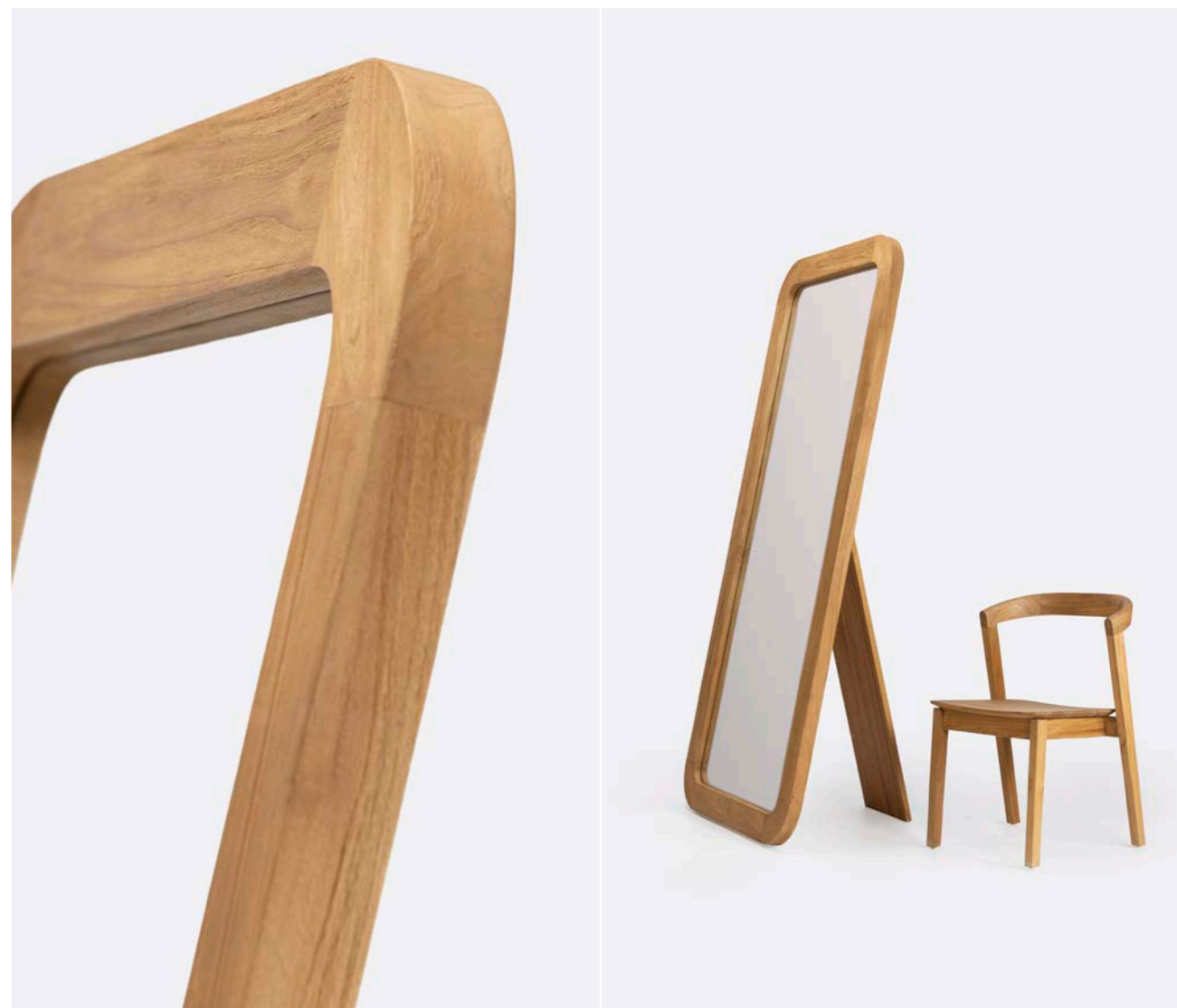

Asa 322071

Materials / Materiales / Matériaux

Water hyacinth / Jacinto de agua natural / Jacinthe d'eau.

Textures / Texturas / Textures

Braided / Trenzado / Tressage.

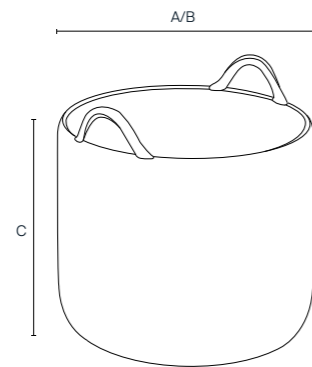

322071

A: 45 cm / 17.7 in 4 kg

B: 45 cm / 17.7 in

C: 35 cm / 13.8 in

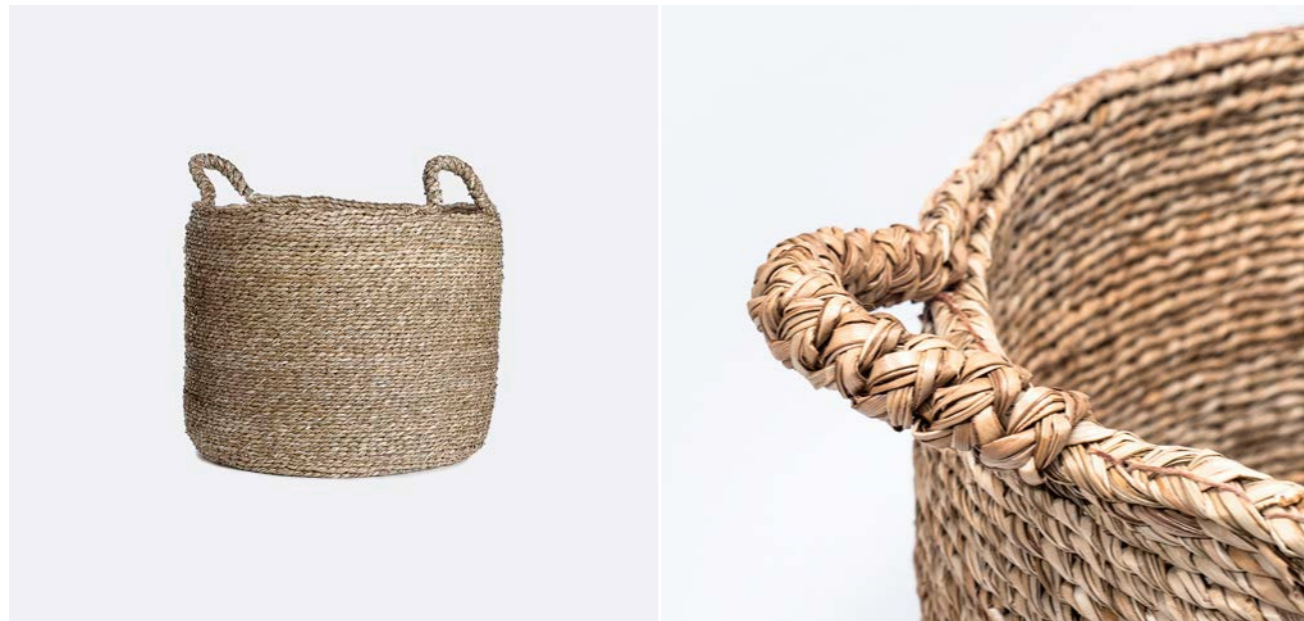

General information / Información general / Informations générales

Origin / Origen / Origine

Indonesia / Indonesia / Indonésie.

Warranty / Garantía / Garantie

3 year / 3 años / 3 ans.

ASA vegetable fibre basket in natural hand-woven water hyacinth. With a double round handle and a size of 45 cm in diameter and 35 cm in height, it offers great versatility as a decorative basket, for storage or to cover dry plant pots. A handcrafted piece in a rustic natural tone that provides functionality and warmth.

Cesta ASA de fibra vegetal en jacinto de agua natural trenzado a mano. Con doble asa, redonda y un tamaño de 45 cm de diámetro y 35 cm de altura, ofrece una gran polivalencia de uso ya sea como canasta decorativa, de almacenaje o como cubremacetas en seco. Una pieza artesanal en un rústico tono natural que brinda funcionalidad y calidez.

Panier ASA en fibre végétale de jacinthe d'eau naturelle tressée à la main. Avec une double anse ronde et des dimensions de 45 cm de diamètre et 35 cm de hauteur, il offre une grande polyvalence d'utilisation comme panier décoratif, pour le stockage ou comme cache-pots secs. Une pièce fabriquée à la main dans un ton naturel rustique qui apporte fonctionnalité et chaleur.



322081 / 322082

Materials / Materiales / Matériaux

Water hyacinth / Jacinto de agua natural / Jacinthe d'eau.

Textures / Texturas / Textures

Braided / Trenzado / Tressage.

Finishes and protection / Acabados y protección / Finitions et protection

Ref. [322082]: Tinted / Tintado / Teinture.

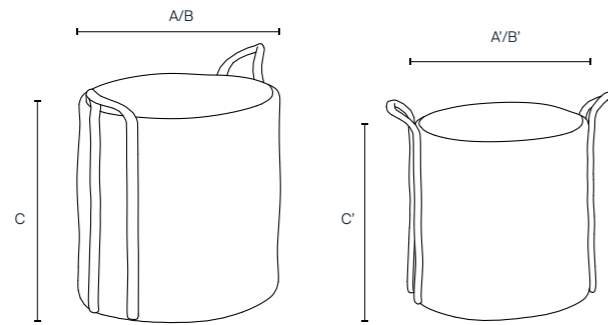

322081 / 322082

A: 45 cm / 17.7 in A': 40 cm / 15.7 in 6 kg
 B: 45 cm / 17.7 in B': 40 cm / 15.7 in
 C: 45 cm / 17.7 in C': 40 cm / 15.7 in

322081

322082

**General information / Información general / Informations générales****Origin / Origen / Origine**

Indonesia / Indonesia / Indonésie.

Warranty / Garantía / Garantie

3 year / 3 años / 3 ans.

Additional features / Características adicional / Caractéristiques supplémentaires**Number of items per reference / Cantidad de artículos por referencia / Nombre d'articles par référence**

2



Asba 322151

Materials / Materiales / Matériaux

Water hyacinth / Jacinto de agua natural / Jacinthe d'eau.

Textures / Texturas / Textures

Braided / Trenzado / Tressage.

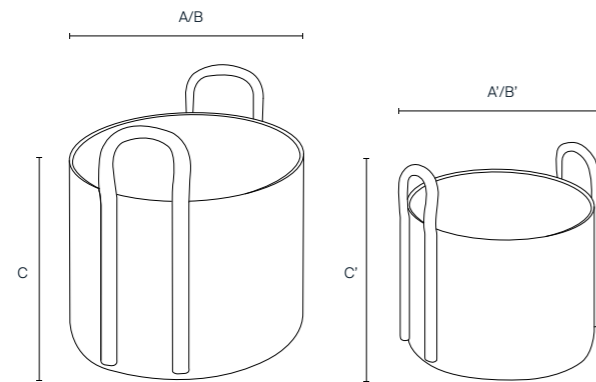

322151

A: 55 cm / 21.6 in	A': 50 cm / 19.7 in	7 kg
B: 55 cm / 21.6 in	B': 50 cm / 19.7 in	
C: 52 cm / 20.5 in	C': 48 cm / 18.9 in	



General information / Información general / Informations générales

Origin / Origen / Origine

Indonesia / Indonesia / Indonésie.

Warranty / Garantía / Garantie

3 year / 3 años / 3 ans.

Additional features / Características adicional / Caractéristiques supplémentaires

Number of items per reference / Cantidad de artículos por referencia / Nombre d'articles par référence

2



Balari

322161

Materials / Materiales / Matériaux

Teak / Teca / Teck.

Textures / Texturas / Textures

Carving / Carving / Carving.

Finishes and protection / Acabados y protección / Finitions et protection

Water-based sealer / Sellador base agua / Scellant à base d'eau.

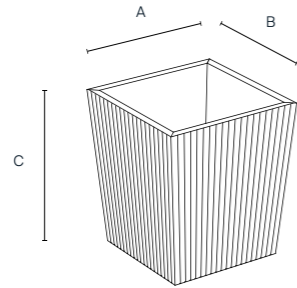

322161

A: 25 cm / 9.8 in

B: 25 cm / 9.8 in

C: 33 cm / 12.9 in



General information / Información general / Informations générales

Origin / Origen / Origine

Indonesia / Indonesia / Indonésie.

Warranty / Garantía / Garantie

3 year / 3 años / 3 ans.



Blum 343051

Materials / Materiales / Matériaux

Teak / Teca / Teck.

Textures / Texturas / Textures

Liso / Smooth / Lisse.

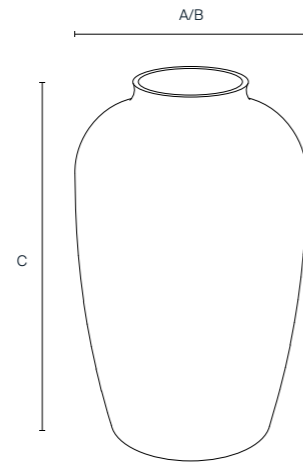

343051

A: 30 cm / 11.8 in 12 kg

B: 30 cm / 11.8 in

C: 45 cm / 17.7 in

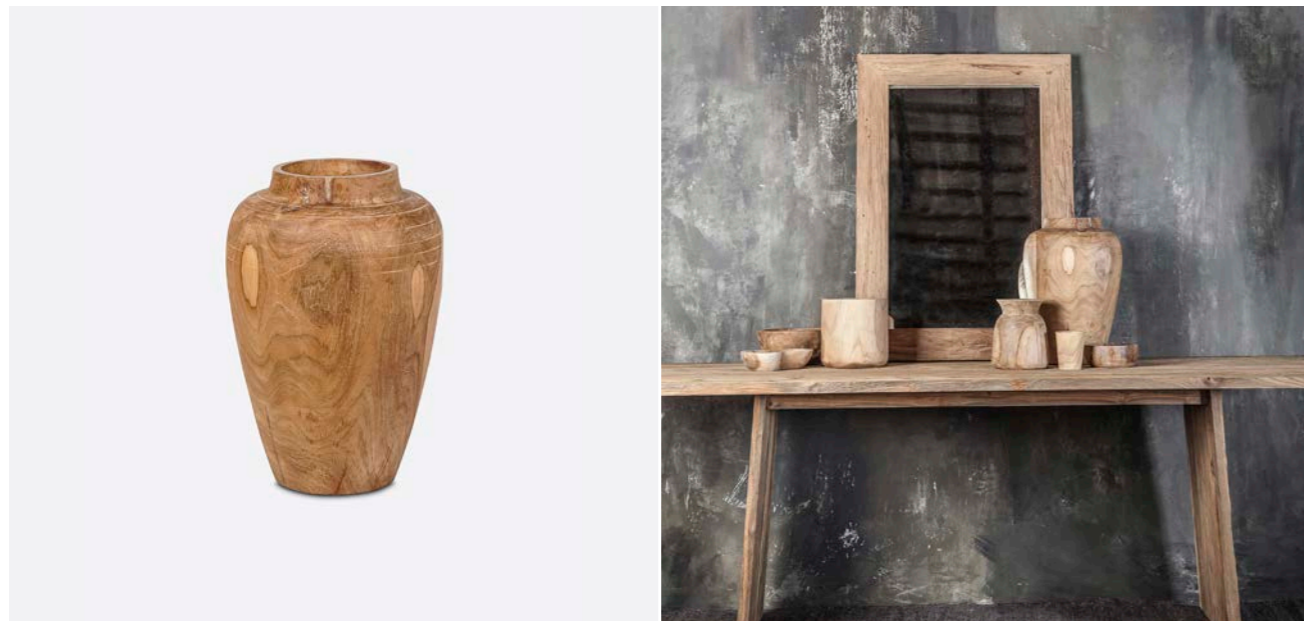

General information / Información general / Informations générales

Origin / Origen / Origine

Indonesia / Indonesia / Indonésie.

Warranty / Garantía / Garantie

3 year / 3 años / 3 ans.



Gon 343031

Materials / Materiales / Matériaux

Teak / Teca / Teck.

Textures / Texturas / Textures

Liso / Smooth / Lisse.

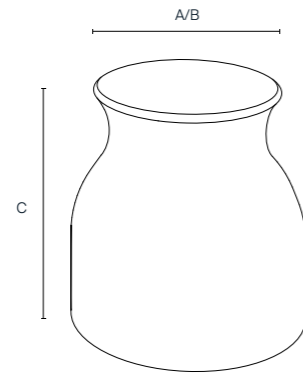

343031

A: 20 cm / 7.9 in

6 kg

B: 20 cm / 7.9 in

C: 20 cm / 7.9 in

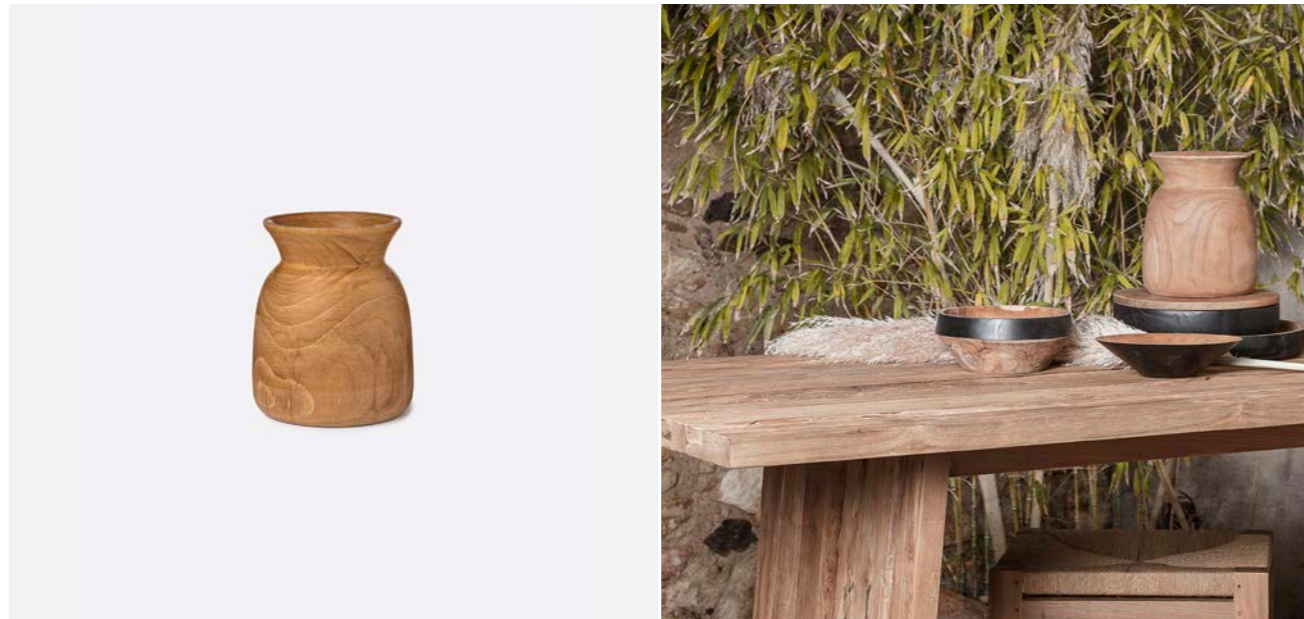

General information / Información general / Informations générales

Origin / Origen / Origine

Indonesia / Indonesia / Indonésie.

Warranty / Garantía / Garantie

3 year / 3 años / 3 ans.



Maz

343011 / 343012 / 343013 / 343014

Materials / Materiales / Matériaux

Teak / Teca / Teck.

Textures / Texturas / Textures

Liso / Smooth / Lisse.

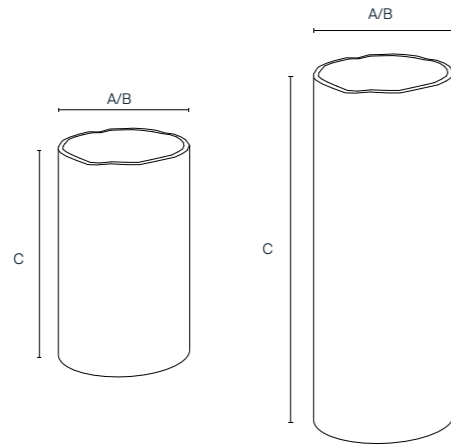

343011

A: 20 cm / 7.9 in **10 kg**
 B: 20 cm / 7.9 in
 C: 20 cm / 7.9 in

343012

A: 30 cm / 11.8 in **11 kg**
 B: 30 cm / 11.8 in
 C: 30 cm / 11.8 in

343013

A: 30 cm / 11.8 in **22 kg**
 B: 30 cm / 11.8 in
 C: 50 cm / 19.7 in

343014

A: 30 cm / 11.8 in **32 kg**
 B: 30 cm / 11.8 in
 C: 80 cm / 31.5 in

343011

343012

343013

343014



General information / Información general / Informations générales

Origin / Origen / Origine

Indonesia / Indonesia / Indonésie.

Warranty / Garantía / Garantie

3 year / 3 años / 3 ans.

Additional features / Características adicional / Caractéristiques supplémentaires

Additional information / Información adicional / Information complémentaire

Some measurements are approximate as they depend on the natural shape and cut of the piece / Algunas medidas son aproximadas ya que dependen de la forma natural y el corte de la pieza / Certaines mesures sont approximatives car elles dépendent de la forme naturelle et de la coupe de la pièce.



Pod 343021

Materials / Materiales / Matériaux

Teak / Teca / Teck.

Textures / Texturas / Textures

Liso / Smooth / Lisse.

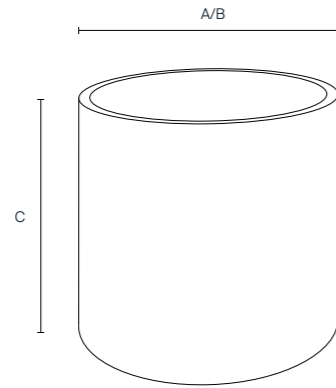

343021

A: 20 cm / 7.9 in 7 kg

B: 20 cm / 7.9 in

C: 20 cm / 7.9 in

General information / Información general / Informations générales

Origin / Origen / Origine

Indonesia / Indonesia / Indonésie.

Warranty / Garantía / Garantie

3 year / 3 años / 3 ans.



Far 252032

Materials / Materiales / Matériaux

Iron (*structure*); glass (*doors*) / Hierro (*estructura*); vidrio (*puertas*) / Fer (*structure*); verre (*portes*).

Textures / Texturas / Textures

Liso / Smooth / Lisse.

Finishes and protection / Acabados y protección / Finitions et protection

Powder coating / Pintura en polvo / Peinture en poudre.

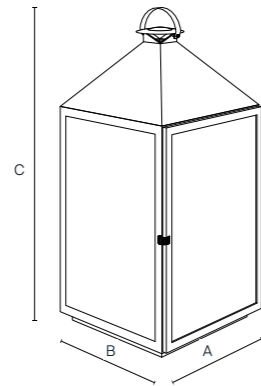

252032

A: 33 cm / 13.0 in 5 kg

B: 33 cm / 13.0 in

C: 73 cm / 28.7 in



General information / Información general / Informations générales

Origin / Origen / Origine

Indonesia / Indonesia / Indonésie.

Warranty / Garantía / Garantie

3 year / 3 años / 3 ans.



Infus 431031

Materials / Materiales / Matériaux

Teak / Teca / Teak.

Textures / Texturas / Textures

Liso / Smooth / Lisse.

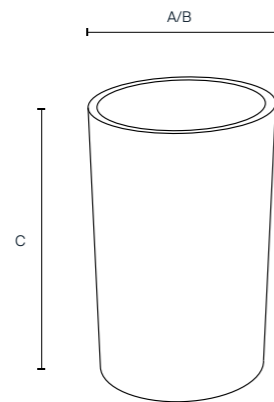

431031

A: 8 cm / 3.1 in 1 kg

B: 8 cm / 3.1 in

C: 11 cm / 4.3 in

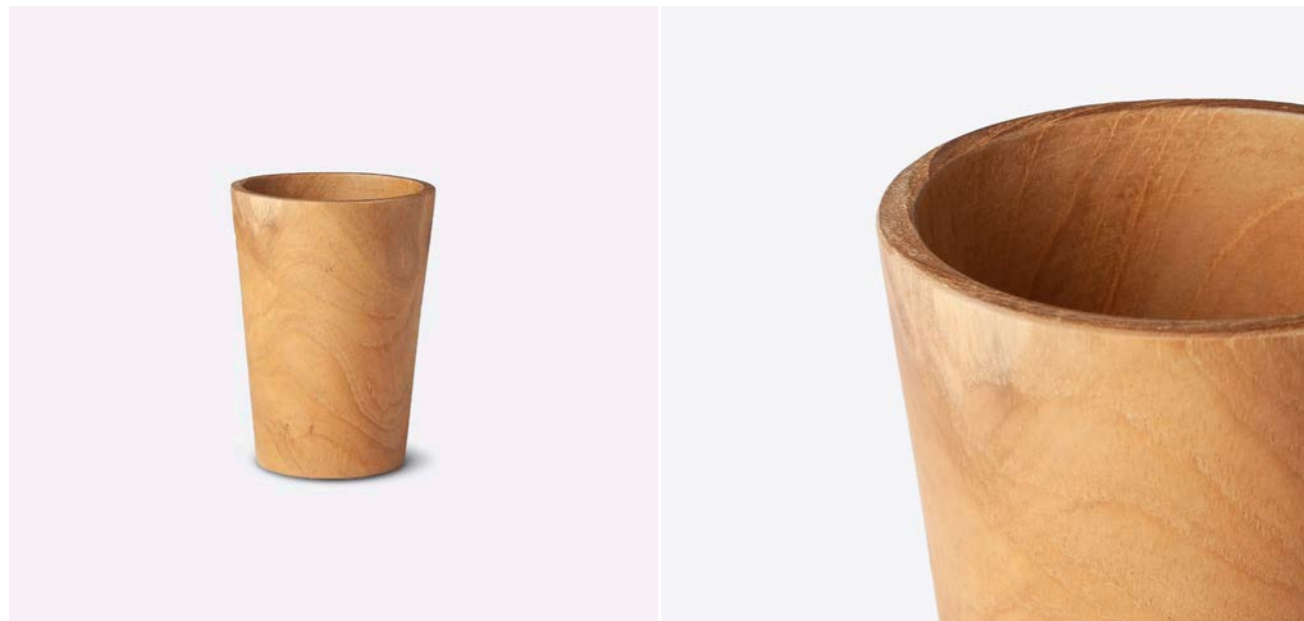

General information / Información general / Informations générales

Origin / Origen / Origine

Indonesia / Indonesia / Indonésie.

Warranty / Garantía / Garantie

3 year / 3 años / 3 ans.

Additional features / Características adicional / Caractéristiques supplémentaires

Food safe / Apto para uso alimentario / Convient à l'usage alimentaire

No / No / Non.

Microwave safe / Apto para microondas / Passe au four à micro-ondes

No / No / Non.

Dishwasher safe / Apto para lavavajillas / Passe au lave-vaisselle

No / No / Non.



Katni 352071

Materials / Materiales / Matériaux

Solid brass / Latón macizo / Laiton massif.

Textures / Texturas / Textures

Brushed / Cepillado / Brossage.

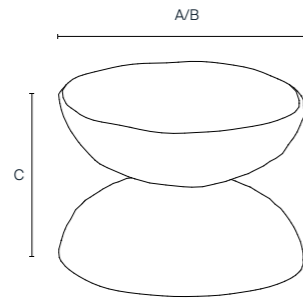

352071

A: 8 cm / 3.1 in

B: 8 cm / 3.1 in

C: 6 cm / 2.4 in

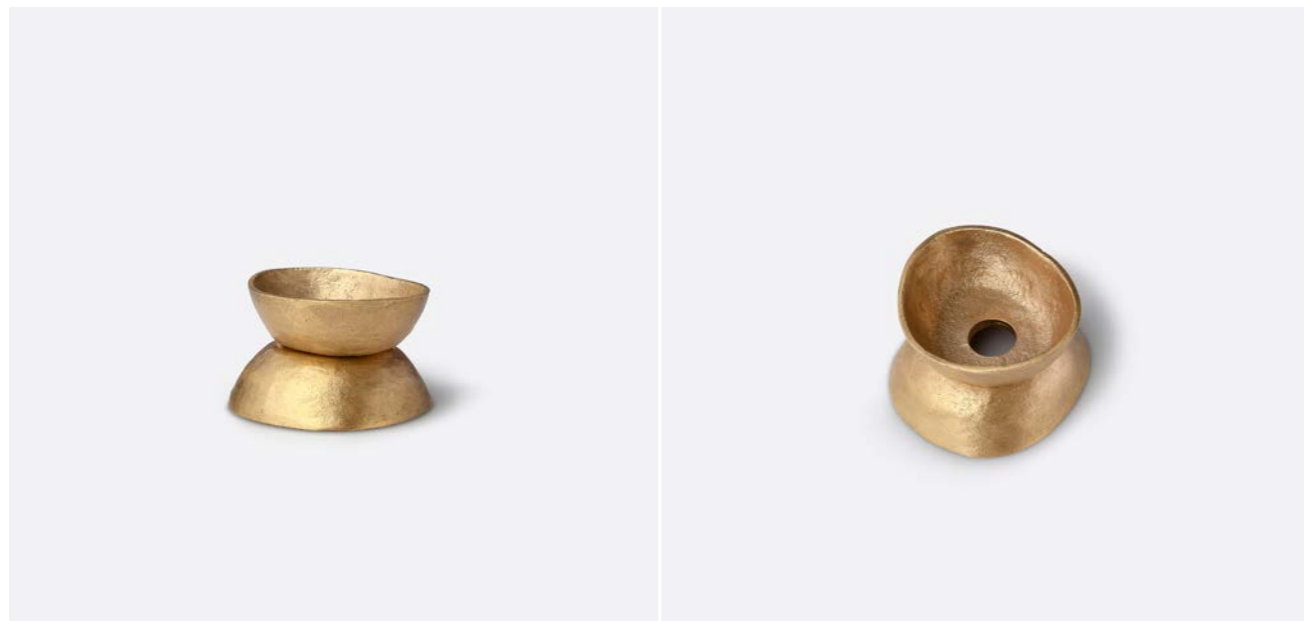

General information / Información general / Informations générales

Origin / Origen / Origine

India / India / Inde.

Warranty / Garantía / Garantie

3 year / 3 años / 3 ans.



Satna 352061 / 352062 / 352063 / 352064

Materials / Materiales / Matériaux

Iron / Hierro / Fer.

Textures / Texturas / Textures

Brushed / Cepillado / Brossage.

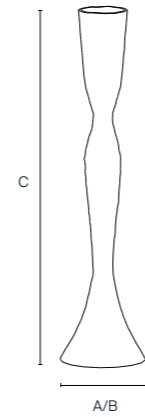
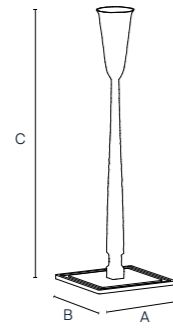
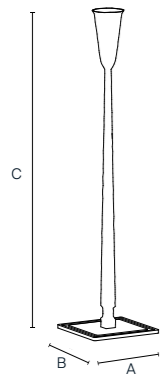

352061

A: 7 cm / 2.8 in
B: 7 cm / 2.8 in
C: 30 cm / 11.8 in

352062

A: 7 cm / 2.8 in
B: 7 cm / 2.8 in
C: 21.5 cm / 8.5 in

352063

A: 7 cm / 2.8 in
B: 7 cm / 2.8 in
C: 29 cm / 11.4 in

352064

A: 7 cm / 2.8 in
B: 7 cm / 2.8 in
C: 27 cm / 10.6 in

352061

352062

352063

352064

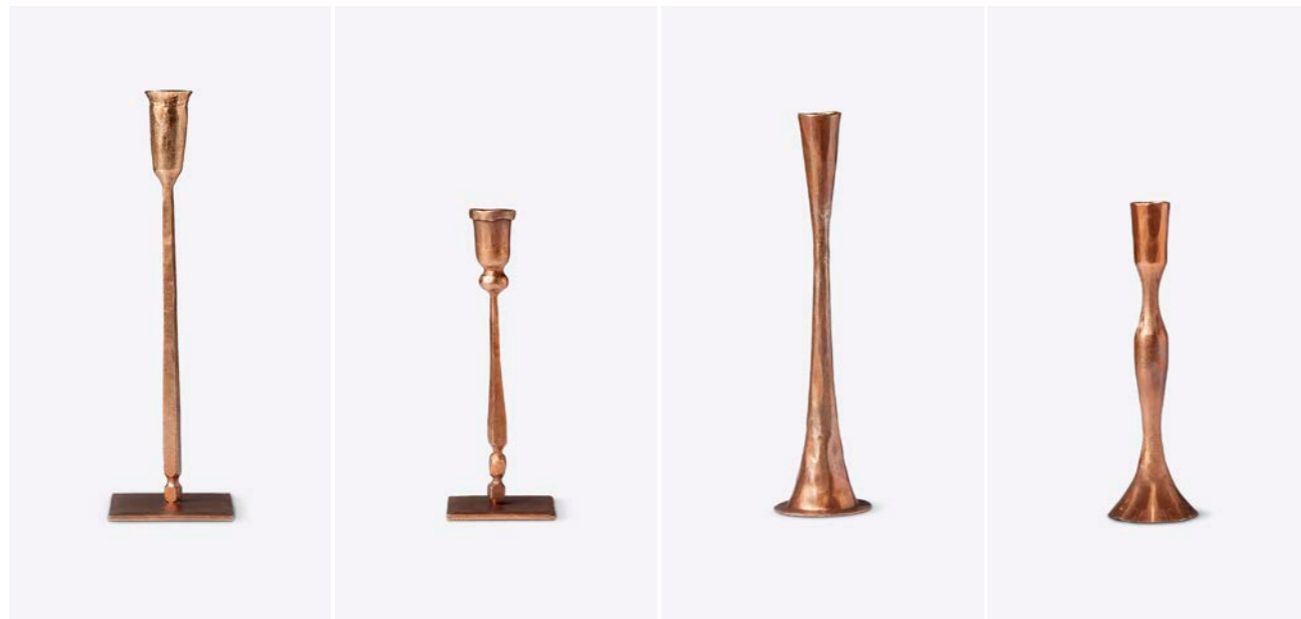

General information / Información general / Informations générales

Origin / Origen / Origine

India / India / Inde.

Warranty / Garantía / Garantie

3 year / 3 años / 3 ans.



Katni 352072

Materials / Materiales / Matériaux

Solid brass / Latón macizo / Laiton massif.

Textures / Texturas / Textures

Brushed / Cepillado / Brossage.

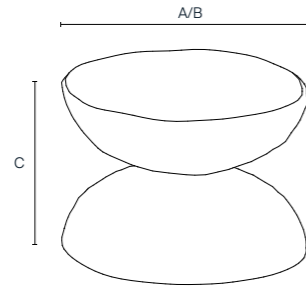

352072

A: 7 cm / 2.8 in

B: 7 cm / 2.8 in

C: 6 cm / 2.4 in

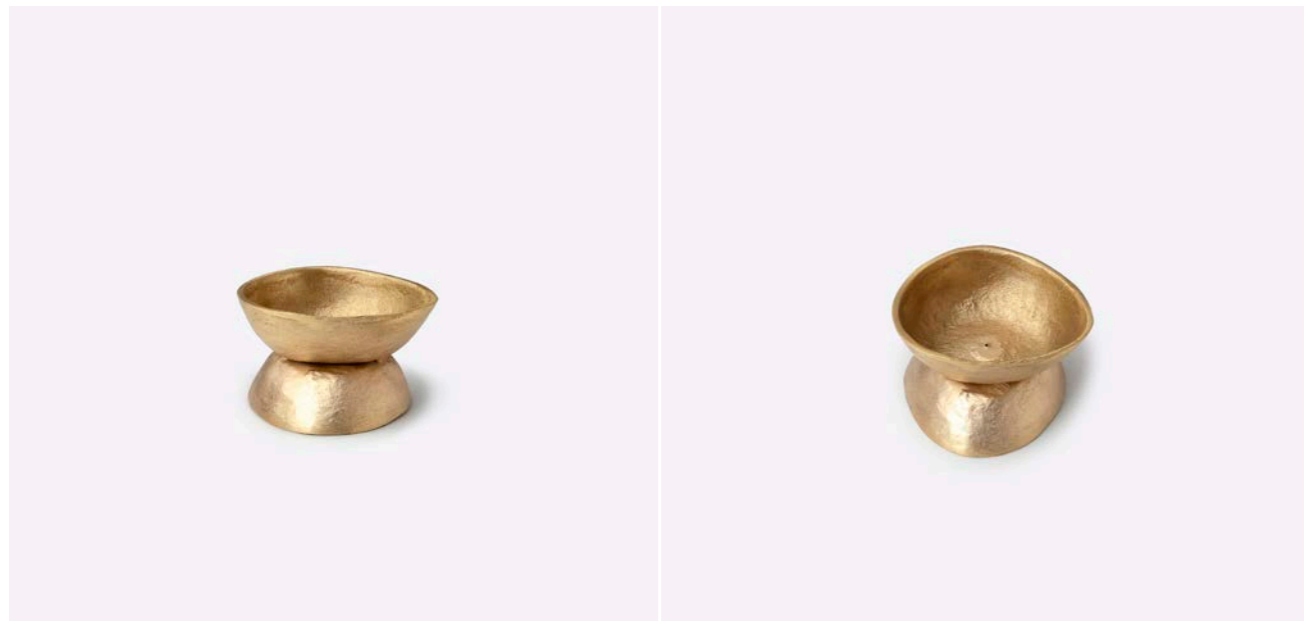

General information / Información general / Informations générales

Origin / Origen / Origine

India / India / Inde.

Warranty / Garantía / Garantie

3 year / 3 años / 3 ans.



Glaz 361011

Materials / Materiales / Matériaux

River stone / Piedra de río / Pierre de rivière.

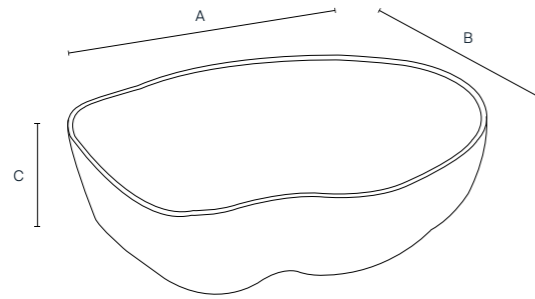

361011

A: 60 cm / 23.6 in

B: 40 cm / 15.7 in

C: 16 cm / 6.3 in

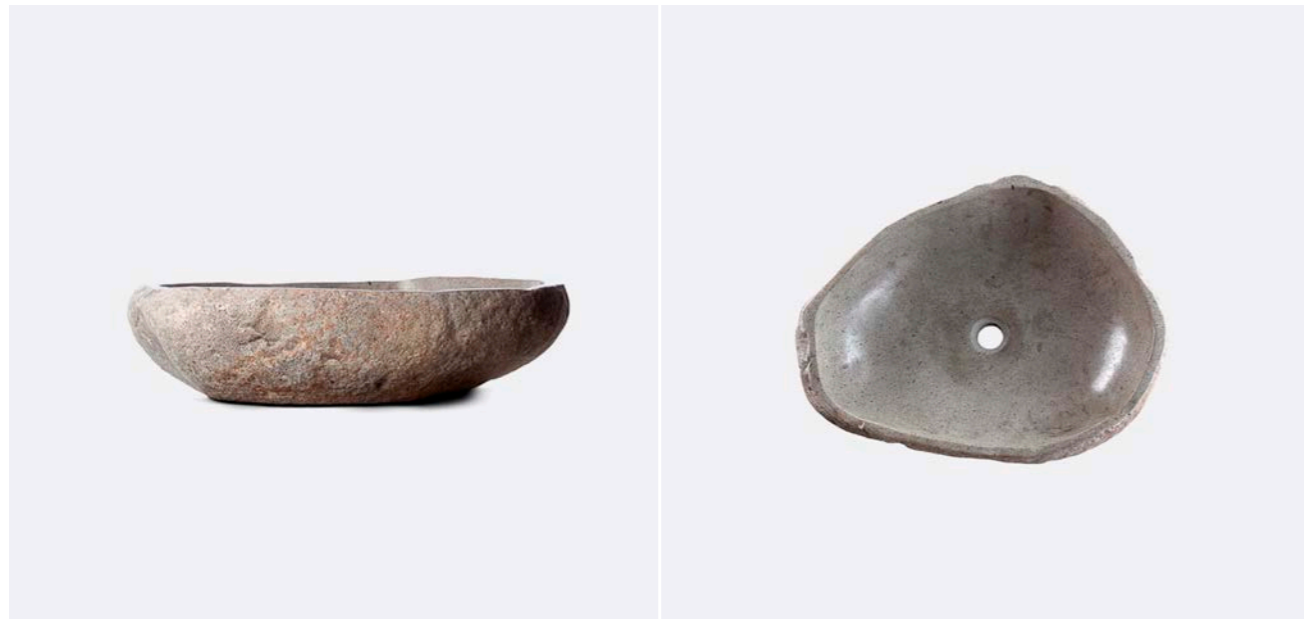

General information / Información general / Informations générales

Origin / Origen / Origine

Indonesia / Indonesia / Indonésie.

Warranty / Garantía / Garantie

3 year / 3 años / 3 ans.

Additional features / Características adicional / Caractéristiques supplémentaires

Drain hole Ø 4.5 cm / Agujero del desagüe Ø 4,5 cm / Trou d'évacuation Ø 4,5 cm

Additional information / Información adicional / Information complémentaire

Some measurements are approximate as they depend on the natural shape and cut of the piece / Algunas medidas son aproximadas ya que dependen de la forma natural y el corte de la pieza / Certaines mesures sont approximatives car elles dépendent de la forme naturelle et de la coupe de la pièce.



Meja Collection 252066 / 252067 / 252063 / 252065 / 252064 / 252062 / 252061

Materials / Materiales / Matériaux

Recycled teak / Teca reciclada / Teck recyclé.

Textures / Texturas / Textures

Carving / Carving / Carving.

Finishes and protection / Acabados y protección / Finitions et protection

Water-based sealer / Sellador base agua / Scellant à base d'eau.

General information / Información general / Informations générales

Origin / Origen / Origine

Indonesia / Indonesia / Indonésie.

Warranty / Garantía / Garantie

3 year / 3 años / 3 ans.

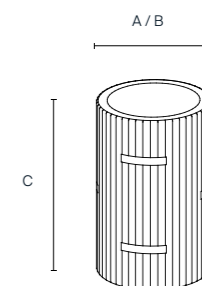
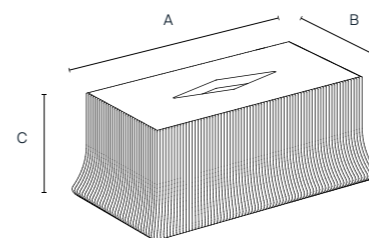
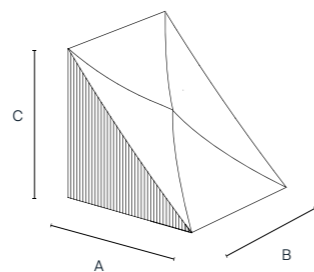
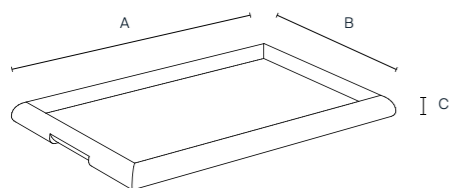

252066 / 252067 - tray / bandeja / plateau

A: 60 cm / 23.6 in / 45 cm / 17.7 in

B: 40 cm / 15.7 in / 30 cm / 11.8 in

C: 4 cm / 1.4 in / 4 cm / 1.4 in

252063 - bookend / sujetalibros / serre-livres

A: 20 cm / 7.8 in

B: 20 cm / 7.8 in

C: 20 cm / 7.8 in

252065 - tissue box / portapañuelos / boîte à mouchoirs

A: 14 cm / 23.6 in

B: 26 cm / 15.7 in

C: 10 cm / 1.4 in

252064 - pencil holder / portalápices / pot à crayons

A: 20 cm / 7.8 in

B: 20 cm / 7.8 in

C: 20 cm / 7.8 in

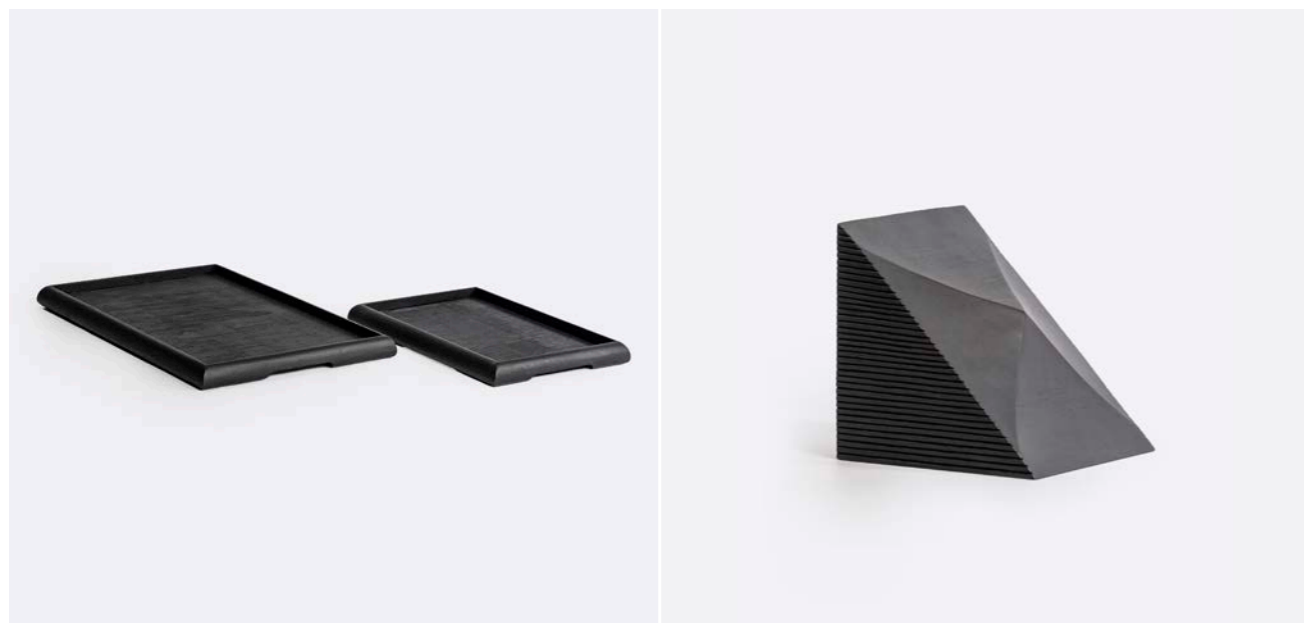

252062 / 252061

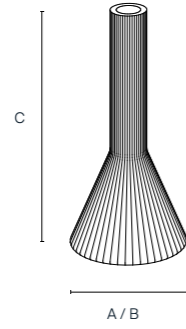

252062 / 252061 - candleholder / portavelas / bougeoir

A: 10 cm / 3.9 in / 10 cm / 3.9 in

B: 14 cm / 5.5 in / 19 cm / 7.4 in

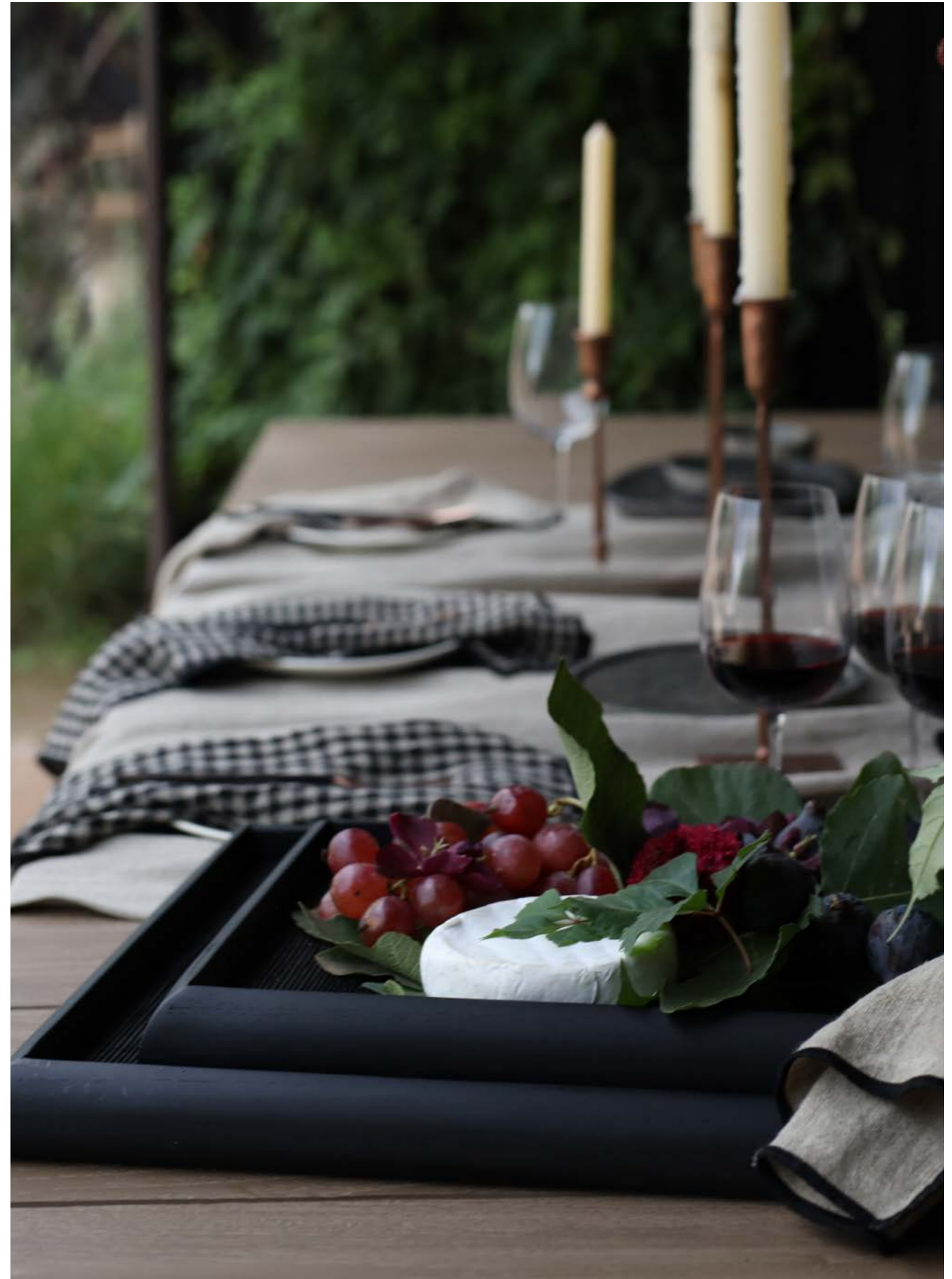

Fragrances / Scented candles
Incense



Orchard / Mediterranean / Leather 391001 / 391002 / 391003

Materials / Materiales / Matériaux

High quality essences; glass (*dispenser*) / Esencias de alta calidad; vidrio (*envase*) / Essences de haute qualité ; verre (*emballage*).

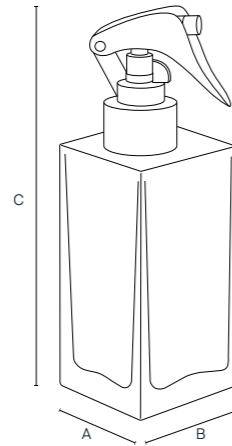

391001 / 391002 / 391003

A: 6 cm / 2.4 in 0,5 kg
 B: 6 cm / 2.4 in 200 ml
 C: 16 cm / 6.3 in

391001 - Orchard

391002 - Mediterranean

391003 - Leather



General information / Información general / Informations générales

Origin / Origen / Origine

Spain / España / Espagne.

Warranty / Garantía / Garantie

3 year / 3 años / 3 ans.

Additional features / Características adicional / Caractéristiques supplémentaires

Suitable for textiles / Apto para textiles / Convient pour les textiles



Orchard / Mediterranean / Leather 392001 / 392002 / 392003

Materials / Materiales / Matériaux

100% vegetable wax ; glass (*jar*) / 100% cera vegetal; vidrio (*vaso*) / 100% cire végétale ; verre (*pot*).

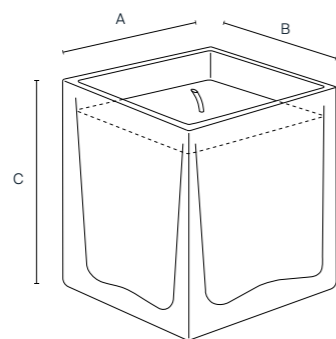

392001 / 392002 / 392003

A: 8 cm / 3.1 in 0,3 kg

B: 8 cm / 3.1 in

C: 8 cm / 3.1 in

392001 - Orchard



392002 - Mediterranean



392003 - Leather



General information / Información general / Informations générales

Origin / Origen / Origine

Spain / España / Espagne.

Warranty / Garantía / Garantie

3 year / 3 años / 3 ans.

Additional features / Características adicional / Caractéristiques supplémentaires

Duration / Duración / Durée

40 h



Orchard / Mediterranean / Leather 393001 / 393002 / 393003

Materials / Materiales / Matériaux

High quality incense; ceramic (*incense holder*) / Escencias de alta calidad; cerámica (*porta incienso*) / Encens de haute qualité; céramique (*porte-encens*).

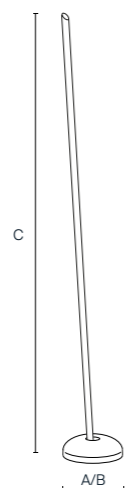

393003 / 393002 / 393003

A: 1.8 cm / 0.7 in 0,1 kg
 B: 1.8 cm / 0.7 in
 C: 14 cm / 5.5in

393001 - Orchard

393002 - Mediterranean

393003 - Leather

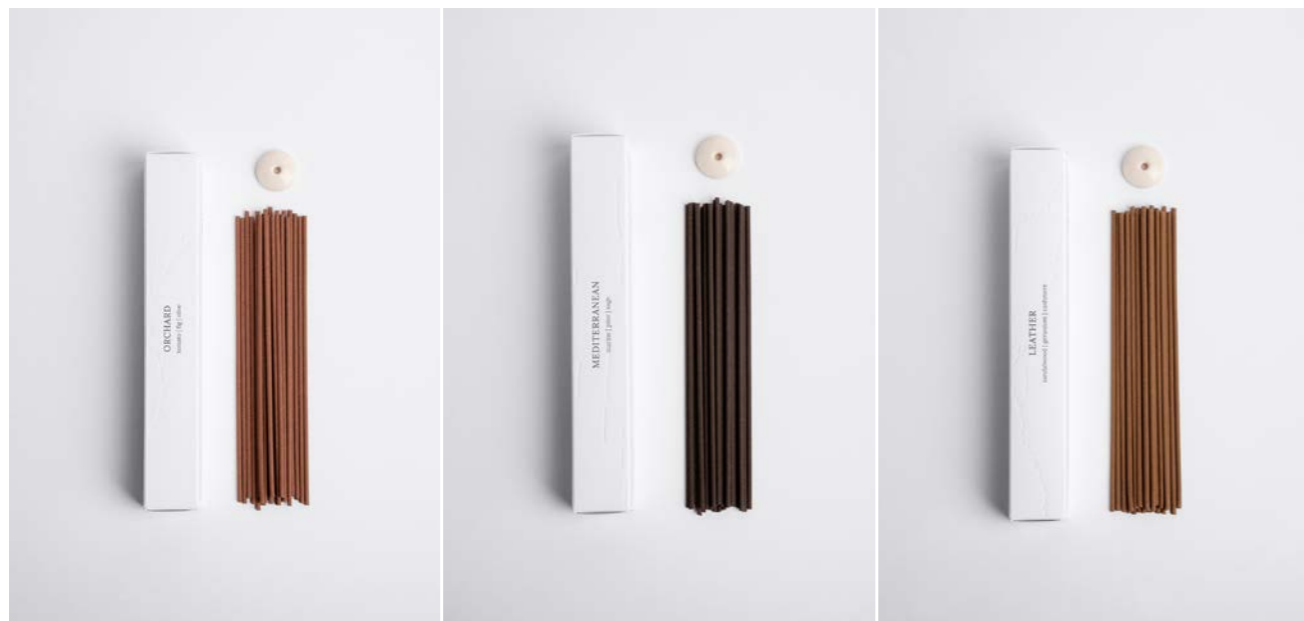

General information / Información general / Informations générales

Origin / Origen / Origine
 Japan / Japón / Japon.

Warranty / Garantía / Garantie
 3 year / 3 años / 3 ans.

Additional features / Características adicional / Caractéristiques supplémentaires

Duration / Duración / Durée
 30-35 min



Ceiling lamps / Floor lamps
Table lamps



Golf

211271 / 211272 / 211274

Materials / Materiales / Matériaux

Iron (structure); seagrass (lampshade) / Iron (structure); seagrass (lampshade) / Fer (structure); algue (écran).

Textures and techniques / Texturas y técnicas / Textures et techniques

Braided / Trenzado / Tressage.

Finishes and protection / Acabados y protección / Finitions et protection

Powder coating / Pintura en polvo / Peinture en poudre.

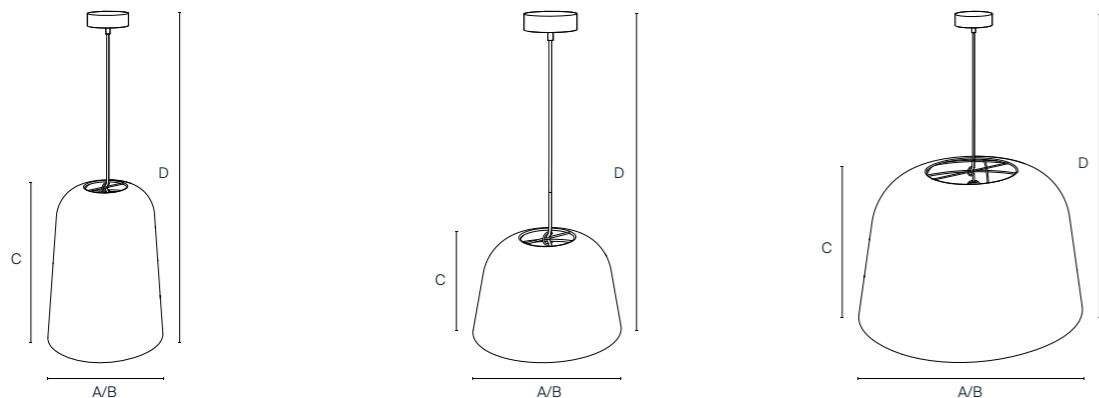

211271

A: 28 cm / 11 in D: 236,5 cm / 93.1 in
B: 28 cm / 11 in 3 kg
C: 36,5 cm / 14.4 in

211272

A: 28 cm / 11 in D: 217,5 cm / 85.6 in
B: 28 cm / 11 in 2 kg
C: 17,5 cm / 6.9 in

211274

A: 60 cm / 23.6 in D: 237,5 cm / 93.5 in
B: 60 cm / 23.6 in 7 kg
C: 37,5 cm / 14.8 in

211271



211272



211274



General information / Información general / Informations générales

Origin / Origen / Origine

Indonesia / Indonesia / Indonésie.

Warranty / Garantía / Garantie

3 year / 3 años / 3 ans.

Additional features / Características adicional / Caractéristiques supplémentaires

Mounting required / Requiere montaje / Montage nécessaire

No / No / Non.

Plug included / Incluye enchufe / Comprend une prise de courant

No / No / Non.

Bulb included / Incluye bombilla / Ampoule incluse

No / No / Non.

Switch included / Incluye interruptor / Interrupteur inclus

No / No / Non.

Technical specifications / Especificaciones técnicas / Spécifications techniques

Bulbs required / Bombillas necesarias /

Ampoules nécessaires

1

Dimmable light intensity / Intensidad de luz regulable /

Intensité lumineuse variable

No / No / Non.

Type of bulb holder / Tipo de portabombillas /

Type de support d'ampoule

E27



Play

211071 / 211075 / 211076

Materials / Materiales / Matériaux

Teak / Teca / Teck.

Textures and techniques / Texturas y técnicas / Textures et techniques

Smooth / Liso / Lisse.

Finishes and protection / Acabados y protección / Finitions et protection

Water-based sealer / Sellador base agua / Scellant à base d'eau.

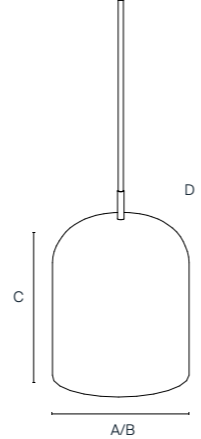
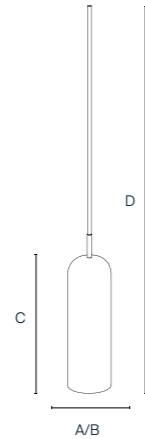
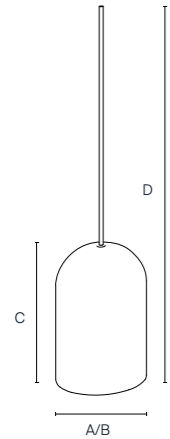

211071

A: 13 cm / 5.1 in C: 17.5 cm / 6.9 in
B: 13 cm / 5.1 in D: 217.5 cm / 85.6 in

211075

A: 10 cm / 3.9 in C: 28 cm / 11 in
B: 10 cm / 3.9 in D: 228 cm / 89.8 in

211076

A: 20 cm / 7.9 in C: 28 cm / 11 in
B: 20 cm / 7.9 in D: 228 cm / 89.8 in

211071



211075



211076



General information / Información general / Informations générales

Origin / Origen / Origine

Indonesia / Indonesia / Indonésie.

Warranty / Garantía / Garantie

3 year / 3 años / 3 ans.

Additional features / Características adicional / Caractéristiques supplémentaires

Mounting required / Requiere montaje / Montage nécessaire

Yes / Sí / Oui.

Plug included / Incluye enchufe / Comprend une prise de courant

No / No / Non.

Bulb included / Incluye bombilla / Ampoule incluse

No / No / Non.

Switch included / Incluye interruptor / Interrupteur inclus

No / No / Non.

Technical specifications / Especificaciones técnicas / Spécifications techniques

Bulbs required / Bombillas necesarias /

Ampoules nécessaires

1

Dimmable light intensity / Intensidad de luz regulable /

Intensité lumineuse variable

No / No / Non.

Type of bulb holder / Tipo de portabombillas /

Type de support d'ampoule

E27





211072 / 211073 / 211074

Materials / Materiales / Matériaux

Metal and copper / Metal y cobre / Fer et cuivre.

Textures and techniques / Texturas y técnicas / Textures et techniques

Stippling / Punteado / Pointillé.

Finishes and protection / Acabados y protección / Finitions et protection

Powder coating / Pintura en polvo / Peinture en poudre.

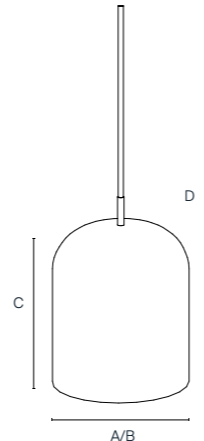
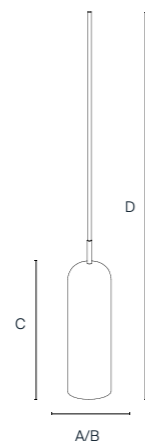
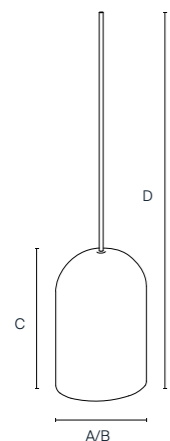

211072

A: 13 cm / 5.1 in D: 217.5 cm / 85.6 in
 B: 13 cm / 5.1 in
 C: 17.5 cm / 6.9 in

211073

A: 10 cm / 3.9 in D: 228 cm / 89.8 in
 B: 10 cm / 3.9 in
 C: 28 cm / 11 in

211074

A: 20 cm / 7.9 in D: 228 cm / 89.8 in
 B: 20 cm / 7.9 in
 C: 28 cm / 11 in

211072



211073



211074

**General information / Información general / Informations générales****Origin / Origen / Origine**

Indonesia / Indonesia / Indonésie.

Warranty / Garantía / Garantie

3 year / 3 años / 3 ans.

Additional features / Características adicional / Caractéristiques supplémentaires**Mounting required / Requiere montaje / Montage nécessaire**

No / No / Non.

Plug included / Incluye enchufe / Comprend une prise de courant

No / No / Non.

Bulb included / Incluye bombilla / Ampoule incluse

No / No / Non.

Switch included / Incluye interruptor / Interrupteur inclus

No / No / Non.

Technical specifications / Especificaciones técnicas / Spécifications techniques**Bulbs required / Bombillas necesarias / Ampoules nécessaires**

1

Dimmable light intensity / Intensidad de luz regulable /

Intensité lumineuse variable

No / No / Non.

Type of bulb holder / Tipo de portabombillas /

Type de support d'ampoule

E27

Vertex

211081 / 211084 / 211085 / 211083

Materials / Materiales / Matériaux

Teak / Teca / Teck.

Textures and techniques / Texturas y técnicas / Textures et techniques

Smooth / Liso / Lisse.

Finishes and protection / Acabados y protección / Finitions et protection

Water-based sealer / Sellador base agua / Scellant à base d'eau.

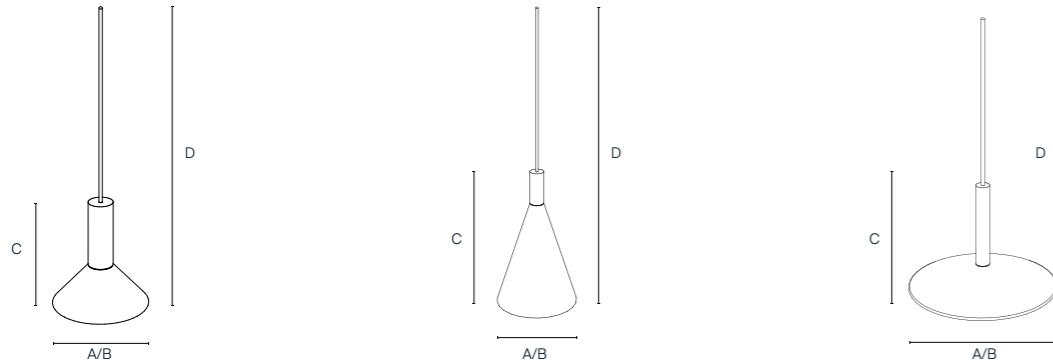

211084

A: 23 cm / 9 in
B: 23 cm / 9 in
C: 24 cm / 9.4 in
D: 224 cm / 88.2 in

211085

A: 23 cm / 9 in
B: 23 cm / 9 in
C: 37 cm / 14.5 in
D: 237 cm / 93.3 in

211083

A: 33 cm / 13 in
B: 33 cm / 13 in
C: 22 cm / 8.6 in
D: 222 cm / 87.4 in

211084



211085



211083



General information / Información general / Informations générales

Origin / Origen / Origine

Indonesia / Indonesia / Indonésie.

Warranty / Garantía / Garantie

3 year / 3 años / 3 ans.

Additional features / Características adicional / Caractéristiques supplémentaires

Mounting required / Requiere montaje / Montage nécessaire

Yes / Sí / Oui.

Plug included / Incluye enchufe / Comprend une prise de courant

No / No / Non.

Bulb included / Incluye bombilla / Ampoule incluse

No / No / Non.

Switch included / Incluye interruptor / Interrupteur inclus

No / No / Non.

Technical specifications / Especificaciones técnicas / Spécifications techniques

Bulbs required / Bombillas necesarias /

Ampoules nécessaires

1

Dimmable light intensity / Intensidad de luz regulable /

Intensité lumineuse variable

No / No / Non.

Type of bulb holder / Tipo de portabombillas /

Type de support d'ampoule

E27





Yobi 211311

Materials / Materiales / Matériaux

Rattan / Ratán / Rotin.

Textures and techniques / Texturas y técnicas / Textures et techniques

Braided / Trenzado / Tressage.

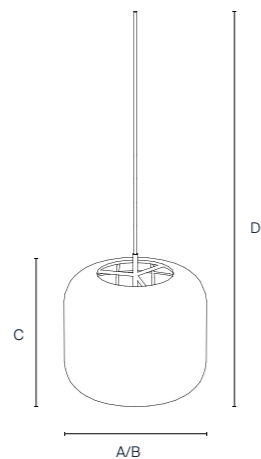

211311

A: 48 cm / 18.9 in D: 242 cm / 95.3 in

B: 48 cm / 18.2 in

C: 42 cm / 16.5 in



General information / Información general / Informations générales

Origin / Origen / Origine

Indonesia / Indonesia / Indonésie.

Warranty / Garantía / Garantie

3 year / 3 años / 3 ans.

Additional features / Características adicional / Caractéristiques supplémentaires

Mounting required / Requiere montaje / Montage nécessaire

Yes / Sí / Oui.

Plug included / Incluye enchufe / Comprend une prise de courant

No / No / Non.

Bulb included / Incluye bombilla / Ampoule incluse

No / No / Non.

Switch included / Incluye interruptor / Interrupteur inclus

No / No / Non.

Technical specifications / Especificaciones técnicas / Spécifications techniques

Bulbs required / Bombillas necesarias /

Ampoules nécessaires

1

Dimmable light intensity / Intensidad de luz regulable /

Intensité lumineuse variable

No / No / Non.

Type of bulb holder / Tipo de portabombillas /

Type de support d'ampoule

E27



Alice 221051

Materials / Materiales / Matériaux

Iron / Hierro / Fer.

Textures and techniques / Texturas y técnicas / Textures et techniques

Smooth / Liso / Lisse.

Finishes and protection / Acabados y protección / Finitions et protection

Powder coating / Pintura en polvo / Peinture en poudre.

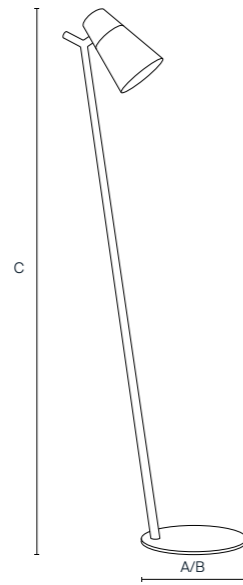

221051

A: 35 cm / 13.8 in

B: 35 cm / 13.8 in

C: 155 cm / 61 in

General information / Información general / Informations générales

Origin / Origen / Origine
India / India / Inde.

Warranty / Garantía / Garantie
3 year / 3 años / 3 ans.

Additional features / Características adicional / Caractéristiques supplémentaires

Mounting required / Requiere montaje / Montage nécessaire
Yes / Sí / Oui.

Plug included / Incluye enchufe / Comprend une prise de courant
Yes / Sí / Oui.

Bulb included / Incluye bombilla / Ampoule incluse
No / No / Non.

Switch included / Incluye interruptor / Interrupteur inclus
Yes / Sí / Oui.

Technical specifications / Especificaciones técnicas / Spécifications techniques

Bulbs required / Bombillas necesarias / Ampoules nécessaires
1

Dimmable light intensity / Intensidad de luz regulable / Intensité lumineuse variable
No / No / Non.

Type of bulb holder / Tipo de portabombillas / Type de support d'ampoule
E27

Type of socket / Tipo de enchufe / Type de douille
Type C / Tipo C / Type C.

Type of switch / Tipo de interruptor / Type de interrupteur
Manual On/Off / Manual On/Off / Interrupteur manuel.

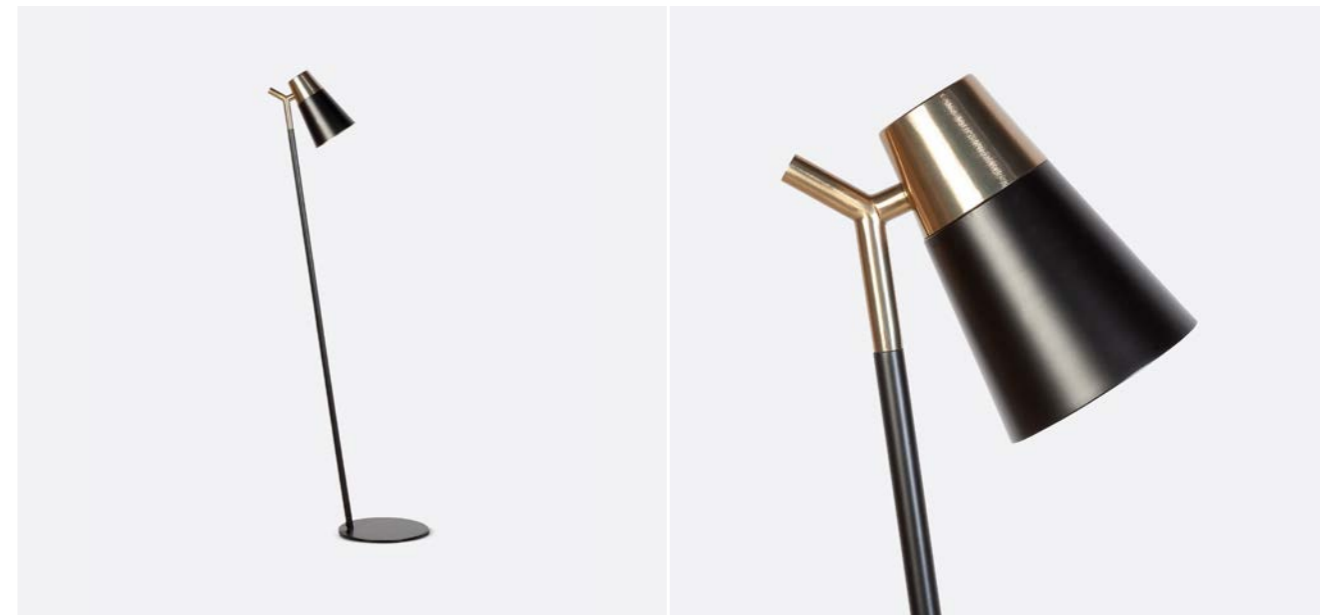

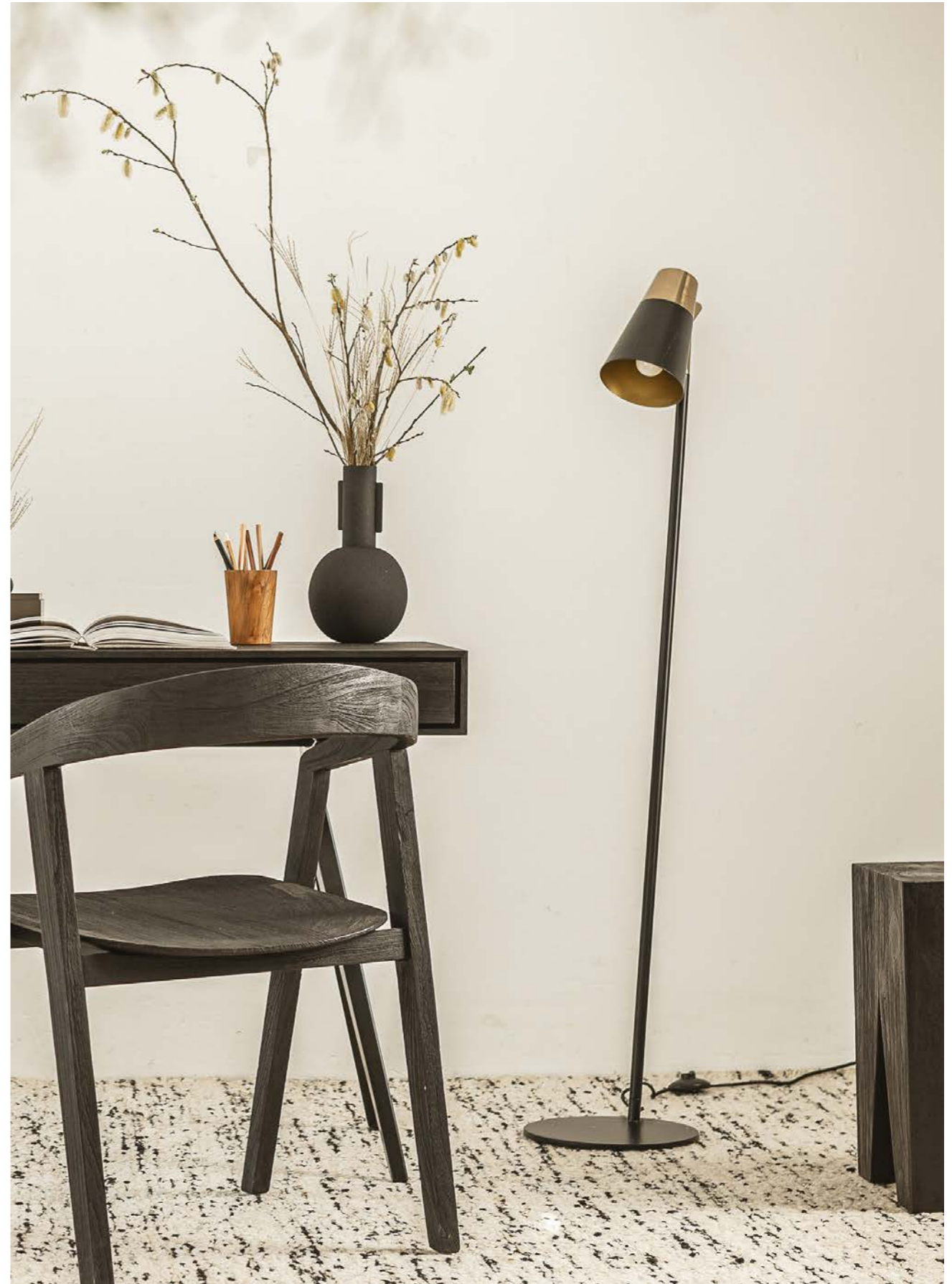

Golf 221255

Materials / Materiales / Matériaux

Iron (base); seagrass (lampshade) / Hierro (pie); alga (pantalla) / Fer (pied); algue (écran).

Textures and techniques / Texturas y técnicas / Textures et techniques

Braided / Trenzado / Tressage.

Finishes and protection / Acabados y protección / Finitions et protection

Powder coating / Pintura en polvo / Peinture en poudre.

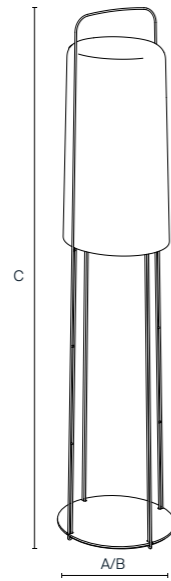

221255

A: 35 cm / 13.8 in **9 kg**

B: 35 cm / 13.8 in

C: 155 cm / 61 in

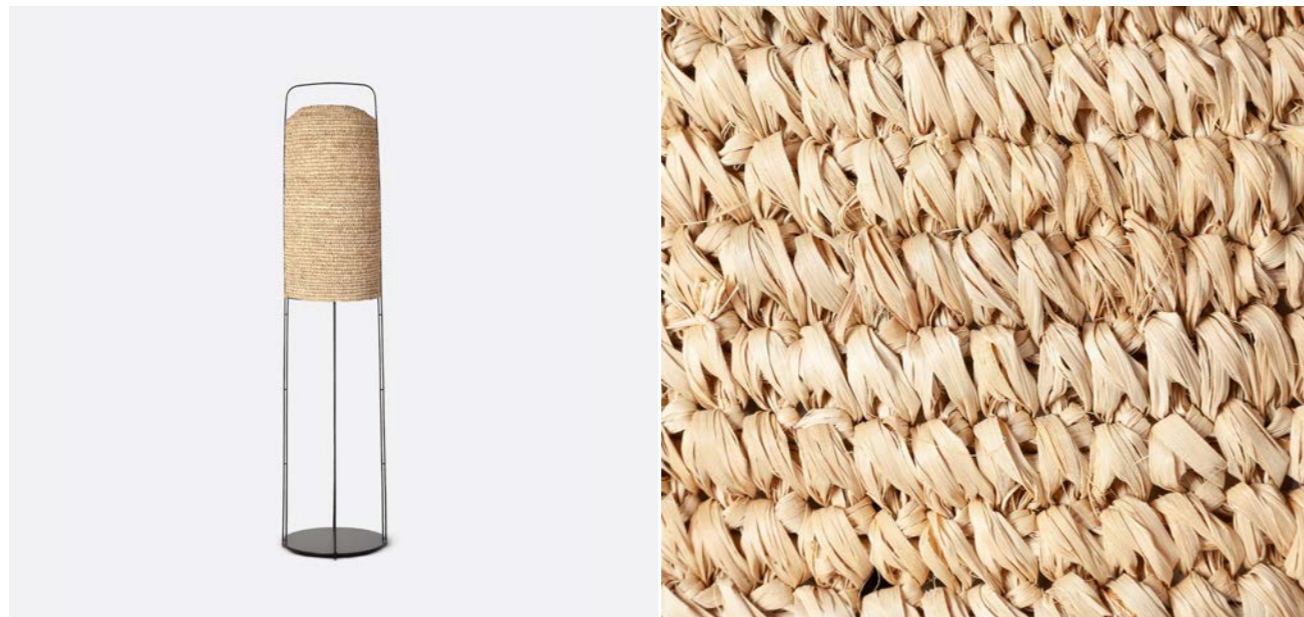

General information / Información general / Informations générales

Origin / Origen / Origine

Indonesia / Indonesia / Indonésie.

Warranty / Garantía / Garantie

3 year / 3 años / 3 ans.

Additional features / Características adicional / Caractéristiques supplémentaires

Mounting required / Requiere montaje / Montage nécessaire

No / No / Non.

Plug included / Incluye enchufe / Comprend une prise de courant

Yes / Sí / Oui.

Bulb included / Incluye bombilla / Ampoule incluse

No / No / Non.

Switch included / Incluye interruptor / Interrupteur inclus

Yes / Sí / Oui.

Technical specifications / Especificaciones técnicas / Spécifications techniques

Bulbs required / Bombillas necesarias / Ampoules nécessaires

1

Type of socket / Tipo de enchufe / Type de douille

Type C / Tipo C / Type C.

Type of bulb holder / Tipo de portabombillas /

Type de support d'ampoule

E27

Type of switch / Tipo de interruptor / Type de interrupteur

Manual On/Off / Manual On/Off / Interrupteur manuel.

Dimmable light intensity / Intensidad de luz regulable /

Intensité lumineuse variable

No / No / Non.



Alice 231205

Materials / Materiales / Matériaux

Iron / Hierro / Fer.

Textures and techniques / Texturas y técnicas / Textures et techniques

Smooth / Liso / Lisse.

Finishes and protection / Acabados y protección / Finitions et protection

Powder coating / Pintura en polvo / Peinture en poudre.

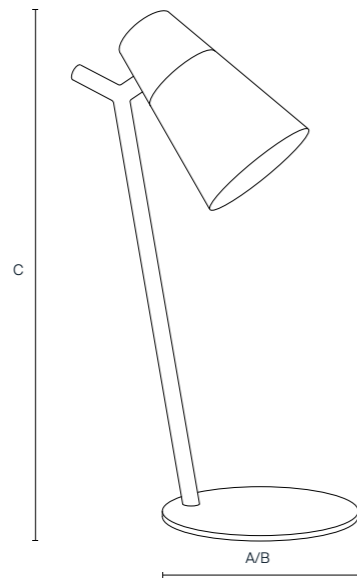

231205

A: 33 cm / 13 in

B: 33 cm / 13 in

C: 73 cm / 28.7 in

General information / Información general / Informations générales

Origin / Origen / Origine
India / India / Inde.

Warranty / Garantía / Garantie
3 year / 3 años / 3 ans.

Additional features / Características adicional / Caractéristiques supplémentaires

Mounting required / Requiere montaje / Montage nécessaire
Yes / Sí / Oui.

Plug included / Incluye enchufe / Comprend une prise de courant
Yes / Sí / Oui.

Bulb included / Incluye bombilla / Ampoule incluse
No / No / Non.

Switch included / Incluye interruptor / Interrupteur inclus
Yes / Sí / Oui.

Technical specifications / Especificaciones técnicas / Spécifications techniques

Bulbs required / Bombillas necesarias / Ampoules nécessaires
1

Type of socket / Tipo de enchufe / Type de douille
Type C / Tipo C / Type C.

Type of bulb holder / Tipo de portabombillas / Type de support d'ampoule
E27

Type of switch / Tipo de interruptor / Type de interrupteur
Manual On/Off / Manual On/Off / Interrupteur manuel.

Dimmable light intensity / Intensidad de luz regulable / Intensité lumineuse variable
No / No / Non.





Golf 211255

Materials / Materiales / Matériaux

Iron (*base*); seagrass (*lampshade*) / Hierro (*pie*); alga (*pantalla*) / Fer (*piéd*); algue (*écran*).

Techniques / Técnicas / Techniques

Braided / Trenzado / Tressage.

Finishes and protection / Acabados y protección / Finitions et protection

Powder coating (*base*) / Pintura en polvo (*pie*) / Peinture en poudre (*piéd*).

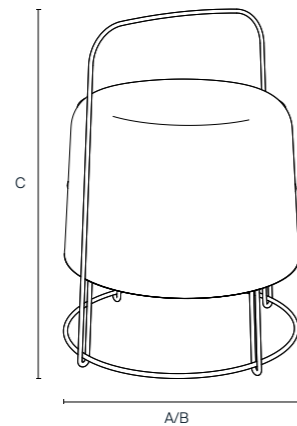

211255

A: 30 cm / 11.8 in

B: 30 cm / 11.8 in

C: 40 cm / 15.7 in



General information / Información general / Informations générales

Origin / Origen / Origine

Indonesia / Indonesia / Indonésie.

Warranty / Garantía / Garantie

3 year / 3 años / 3 ans.

Additional features / Características adicional / Caractéristiques supplémentaires

Mounting required / Requiere montaje / Montage nécessaire

No / No / Non.

Plug included / Incluye enchufe / Comprend une prise de courant

Yes / Sí / Oui.

Bulb included / Incluye bombilla / Ampoule incluse

No / No / Non.

Switch included / Incluye interruptor / Interrupteur inclus

Yes / Sí / Oui.

Technical specifications / Especificaciones técnicas / Spécifications techniques

Bulbs required / Bombillas necesarias /

Ampoules nécessaires

1

Type of switch / Tipo de interruptor / Type de interrupteur

Manual On/Off / Manual On/Off / Interrupteur manuel.

Type of bulb holder / Tipo de portabombillas /

Type de support d'ampoule

E27

Dimmable light intensity / Intensidad de luz regulable /

Intensité lumineuse variable

No / No / Non.

Type of socket / Tipo de enchufe / Type de douille

Type C / Tipo C / Type C.



Jamur

231201 / 231202 / 231203 / 231204

Materials / Materiales / Matériaux

Iron / Hierro / Fer.

Textures and techniques / Texturas y técnicas / Textures et techniques

Smooth / Liso / Lisse.

Finishes and protection / Acabados y protección / Finitions et protection

Powder coating / Pintura en polvo / Peinture en poudre.

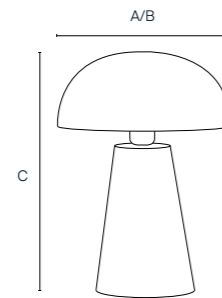

231201 / 231203

A: 30 cm / 11.8 in

B: 30 cm / 11.8 in

C: 41 cm / 16.1 in

231201

231203



General information / Información general / Informations générales

Origin / Origen / Origine
India / India / Inde.

Warranty / Garantía / Garantie
3 year / 3 años / 3 ans.

Additional features / Características adicional / Caractéristiques supplémentaires

Mounting required / Requiere montaje / Montage nécessaire
Yes / Sí / Oui.

Plug included / Incluye enchufe / Comprend une prise de courant
Yes / Sí / Oui.

Bulb included / Incluye bombilla / Ampoule incluse
No / No / Non.

Switch included / Incluye interruptor / Interrupteur inclus
Yes / Sí / Oui.

Technical specifications / Especificaciones técnicas / Spécifications techniques

Bulbs required / Bombillas necesarias / Ampoules nécessaires
1

Type of socket / Tipo de enchufe / Type de douille
Type C / Tipo C / Type C.

Type of bulb holder / Tipo de portabombillas / Type de support d'ampoule
E27

Type of switch / Tipo de interruptor / Type de interrupteur
Manual On/Off / Manual On/Off / Interrupteur manuel.

Dimmable light intensity / Intensidad de luz regulable / Intensité lumineuse variable
No / No / Non.

Support

Additional insights and assistance

Más información y ayuda
Informations et assistance supplémentaires



Use and maintenance of our products

Living materials that become unique

Our products are handmade from natural materials, so each item is unique and may differ slightly in colour and shape from those shown in this catalogue. These differences and imperfections are what distinguish handmade products from industrial ones and give character and beauty to our furniture and accessories.

The woods used in our products evolve over time and show nuances that can alter their appearance, such as open grain or changes in colour. This is a perfectly normal reaction that confirms their authenticity and natural origin.

In the case of textiles, since they are made from organic fibres, they may change size throughout their life as a natural response to changes in humidity and ambient temperature.

Nuestros productos están confeccionados a mano con materiales naturales, por lo que cada artículo es único y puede mostrar ciertas variaciones en cuanto a tonos y formas respecto a los mostrados en este catálogo. Estas diferencias e imperfecciones son las que distinguen los productos artesanales de los industriales y dotan de carácter y belleza a nuestros muebles y complementos.

Las maderas empleadas en nuestros artículos, con el paso del tiempo, van evolucionando y mostrando matices que pueden alterar su aspecto, como vetas abiertas o cambios de color. Es una reacción totalmente normal que confirma su autenticidad y origen natural.

En el caso de los productos textiles, al estar confeccionados con fibras orgánicas, pueden experimentar variaciones de tamaño a lo largo de su vida, como respuesta natural a los cambios de humedad y temperatura ambiental.

Nos produits sont fabriqués à la main avec des matériaux naturels. Chaque pièce est donc unique et peut présenter certaines variations de tons et de formes par rapport à celles présentées dans ce catalogue. Ces différences et imperfections sont ce qui distingue les produits artisanaux des produits industriels et donnent du caractère et de la beauté à nos meubles et accessoires.

Les bois utilisés dans nos articles, avec le temps, évoluent et présentent des nuances qui peuvent modifier leur aspect, comme des veines ouvertes ou des changements de couleur. Il s'agit d'une réaction tout à fait normale qui confirme leur authenticité et leur origine naturelle.

Quant aux produits textiles, étant donné qu'ils sont fabriqués avec des fibres organiques, ils peuvent subir des variations de taille tout au long de leur vie, en réponse naturelle aux changements d'humidité et de température de l'environnement.

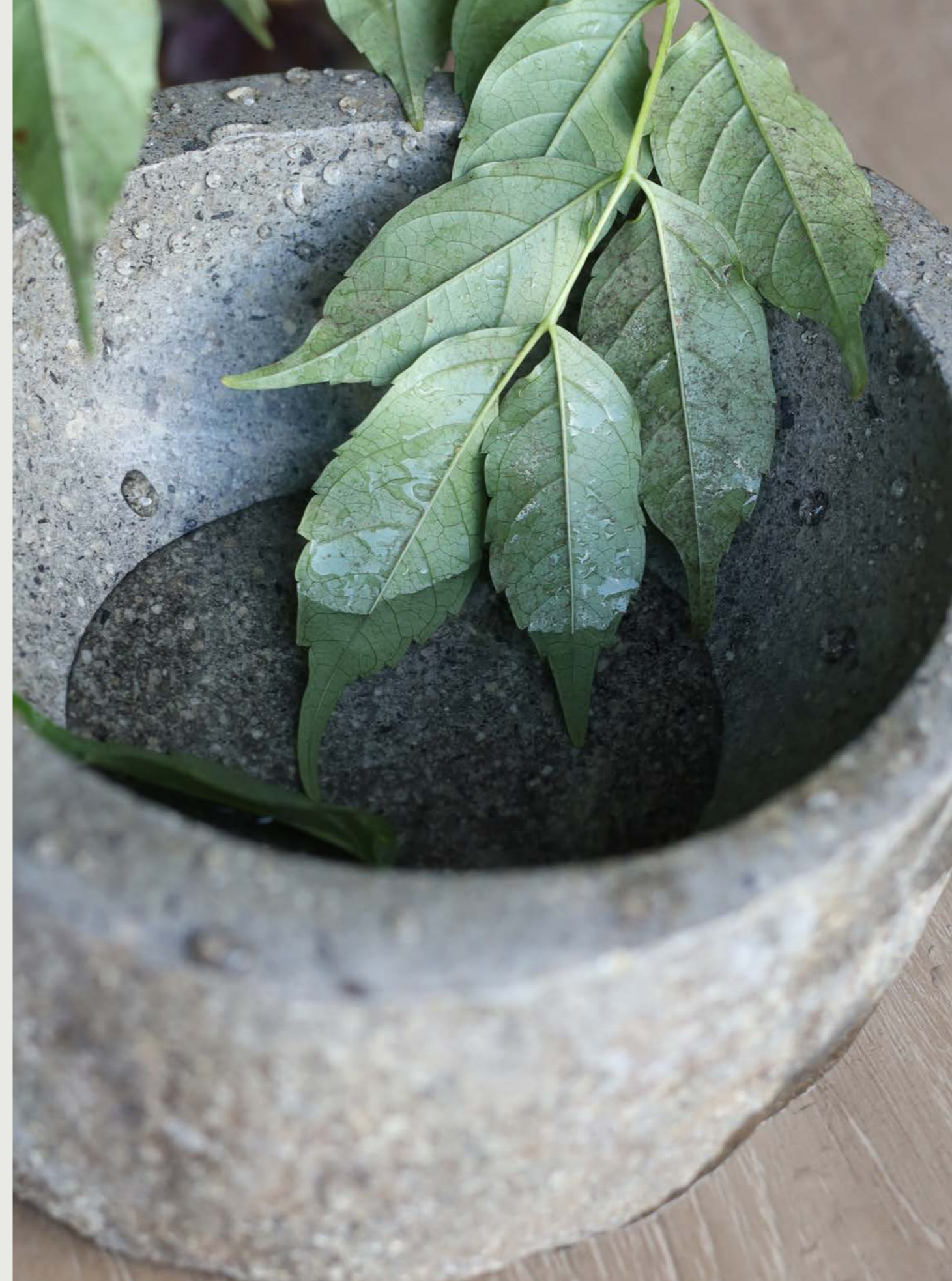

General recommendations for use

01. Do not drag the product along the floor; always lift it when moving.

02. Do not place near direct sources of heat.

03. To prevent colour differences, do not expose furniture and accessories to direct and prolonged sunlight, even through a window; move objects placed on furniture from time to time; open extendable tables on a regular basis.

04. Avoid shocks and contact with sharp objects that could damage the surface of the product.

05. Use table mats or coasters to prevent hot pots and pans or cold glasses and bottles from damaging surfaces.

06. Indoor products are not intended for outdoor use.

07. During the autumn and winter seasons, we recommend that you store outdoor furniture indoors in a dry place. If you must leave it outside, protect it with a waterproof cover.

01. No arrastrar el producto por el suelo; levantar en caso de que sea necesario moverlo.

02. No colocar cerca de fuentes directas de calor.

03. Para evitar diferencias de color, no exponer los muebles ni los accesorios a la luz solar directa y prolongada, incluso a través del cristal de una ventana; mover de vez en cuando los objetos colocados sobre los muebles; abrir las mesas extensibles con regularidad.

04. Evitar los golpes y el contacto con elementos afilados que puedan dañar la superficie del producto.

05. Utilizar salvamanteles o posavasos para evitar que ollas y sartenes calientes, o vasos y botellas frías, dañen las superficies.

06. Los productos de interior no están pensados para su uso en exteriores.

07. Durante la temporada de otoño e invierno, recomendamos almacenar los muebles de exterior en un lugar interior seco. Si opta por dejarlos al aire libre, protéjalos con una cubierta impermeable.

01. Ne pas traîner le produit sur le sol; le soulever au cas où il serait nécessaire de le déplacer.

02. Ne pas placer le produit à proximité de sources de chaleur directe.

03. Pour éviter les différences de couleur, ne pas exposer les meubles et les accessoires à la lumière directe et prolongée du soleil, même à travers une vitre; déplacer de temps en temps les objets posés sur les meubles; ouvrir régulièrement les tables extensibles.

04. Évitez les chocs et le contact avec des objets pointus qui pourraient endommager la surface du produit.

05. Utilisez des tapis de table ou des sous-verres pour éviter que les casseroles chaudes ou les verres et bouteilles froids n'endommagent les surfaces.

06. Les produits d'intérieur ne sont pas destinés à être utilisés à l'extérieur.

07. Pendant l'automne et l'hiver, il est recommandé de ranger les meubles d'extérieur dans un endroit sec à l'intérieur. Si vous décidez de les laisser à l'extérieur, protégez-les avec une housse imperméable.



General care recommendations

01. Do not use harsh cleaning materials such as scouring pads or steel wool.

02. Do not use products containing abrasives, alcohol or solvents.

03. Do not immerse items in water for long periods.

04. To avoid permanent stains, we recommend that spilled liquids are removed immediately.

05. Always wipe in the direction of the grain with a cloth dampened with a mild soap solution and dry immediately with a dry cloth.

06. Use a feather duster or microfibre cloth to remove dust.

07. If using a vacuum cleaner, use the lowest suction setting and a soft, suitable attachment.

08. Always disconnect lamps from the mains before handling or cleaning.

09. Wash textiles preferably by hand in cold water. Dry outdoors away from direct sunlight and avoid tumble drying.

10. All the woods we use have natural properties that make them resistant to moisture and pests, so no additional treatment is necessary.

11. We strongly recommend that you check the label and carefully read the specific care instructions for each item.

01. No utilizar materiales de limpieza ásperos, como estropajos o lanas de acero.

02. No aplicar productos que contengan agentes abrasivos, alcoholes o disolventes.

03. No sumergir los artículos en agua durante mucho tiempo.

04. Para evitar manchas permanentes, recomendamos eliminar inmediatamente cualquier derrame.

05. Limpiar las superficies siempre en la dirección de la veta, utilizando un paño humedecido con una solución jabonosa suave y secar de inmediato con un paño seco.

06. Para eliminar el polvo, utilizar un plumero o un paño de microfibra.

07. En caso de utilizar el aspirador, hacerlo en la intensidad de succión más baja y con un accesorio suave y adecuado.

08. Desconectar siempre las lámparas de la corriente eléctrica antes de su manipulación o limpieza.

09. Lavar los textiles preferentemente a mano y con agua fría. Secar al aire libre sin exposición directa al sol, evitando la secadora.

10. Todas las maderas que utilizamos poseen propiedades naturales que las hacen resistentes a la humedad y las plagas, por lo que no es necesario aplicarles ningún tratamiento adicional.

11. Recomendamos encarecidamente revisar la etiqueta y leer atentamente las instrucciones de cuidado específicas de cada artículo.

*Para obtener información completa sobre el cuidado y mantenimiento de los productos y materiales dareels, visite nuestro sitio web en www.dareels.com

01. Ne pas utiliser de produits de nettoyage grossiers tels que des tampons à récurer ou de la laine d'acier.

02. Ne pas appliquer de produits contenant des agents abrasifs, des alcools ou des solvants.

03. Ne pas immerger les articles dans l'eau pendant une longue période.

04. Pour éviter les taches permanentes, il est recommandé d'enlever immédiatement tout liquide renversé.

05. Essuyez toujours les surfaces dans le sens du grain, à l'aide d'un chiffon imbibé d'une solution savonneuse douce et séchez immédiatement avec un chiffon sec.

06. Pour enlever la poussière, utilisez un plumeau ou un chiffon en microfibres.

07. Si vous utilisez un aspirateur, utilisez le réglage d'aspiration le plus bas et un accessoire doux et adapté.

08. Débranchez toujours les lampes de l'alimentation électrique avant de les manipuler ou de les nettoyer.

09. Lavez les textiles de préférence à la main, à l'eau froide. Sécher à l'air libre, sans exposition directe au soleil, en évitant le sèche-linge.

10. Tous les bois que nous utilisons ont des propriétés naturelles qui les rendent résistants à l'humidité et aux parasites, il n'est donc pas nécessaire d'appliquer un traitement supplémentaire.

11. Nous recommandons vivement de vérifier l'étiquette et de lire attentivement les instructions d'entretien spécifiques à chaque article.

*Pour des informations complètes sur l'entretien et la maintenance des produits et matériaux dareels, veuillez consulter notre site web www.dareels.com



Warranty: 3 years against manufacturing defects (materials and workmanship). Wear and tear and damage to the product are not covered under this warranty.

Garantía: 3 años contra defectos de fabricación (materiales y mano de obra). El desgaste por uso y los daños ocasionados al producto no están cubiertos por esta garantía.

Garantie: 3 ans contre les défauts de fabrication (matériaux et main-d'œuvre). L'usure et les dommages causés au produit ne sont pas couverts par cette garantie.

Contact

España

Commercial department

+34 972 306 521
comercial@dareels.com

Alicante

Antonio Álvarez Beltrá

+34 658 780 838
toni@tuoagency.com

Andalucía

J. Antonio López Urdiales

+34 653 733 641
admincomer@hotmail.com

Baleares

Navin Sirwani García

+34 619 230 625
navin@tuoagency.com

Canarias

Elie Halioua

+34 629 406 930
elie@kaniel-agency.com

Cataluña - Andorra

Josep Augé Santos

+34 636 723 442
josepaugesantos@gmail.com

Madrid - Valencia

Sanyu P. Sirwani

+34 601 420 703
sanyu@tuoagency.com

Norte España

Marcos Esquivel

+34 985 871 935 / +34 687 436 448
oficina@esquivelrep.es

France

Elie Halioua · Carole Donate

+33(0)755538759
elie@kaniel-agency.com

Benelux

Debby Lauwers

+32 (0) 473 38 58 19
hello@bieinteriorandlifestyle.com

Portugal

Rui Baptista · Mariana Clerigo

+351 919 313 671 / +351 964 568 753
geral@hima.pt

Dareels Europe

Office - Showroom

Metal·lúrgia - Trefí / SN
17200 Palafrugell (Girona) - SPAIN

+34 972 306 521
sales@dareels.com

Dareels Asia

Office

Ruko Diponegoro Block 1C, 15B
Madegondo, Grogol-Sukoharjo,
57552 Central Java, Indonesia

+62 813 281 936 53 7
international@dareels.com

Miquel Jofra

Commercial Director

+34 621 188 688
mjm@dareels.com



